



MODUL-SYSTEM PRODUKTKATALOG





Innehåll

5	Modul-System
8	En introduktion till vårt sortiment
10	Vårt nya ultralätta sortiment
14	Hurtsar
22	Hurtsstommar
30	Extra långa lådor
40	Gavlar och stag
46	Hyllor
54	Skåp och luckor
62	Arbetsbänkar och verktygsplåtar
66	Utdragbara underreden
70	Verktygsvagnar
74	Modul-Cogo
78	Modul-tillbehör



Världen är full av unika behov

Hur ser din arbetsdag ut? Vilket fordon kör du? Vilka verktyg använder du?

Vi vet att ingen kund är den andra lik. Därför har vi på Modul-System valt att bli nummer ett på modulära inredningar. Fördelen med det modulära systemet är att du, på ett kostnadseffektivt sätt, kan anpassa inredningen efter dina specifika behov.

Ett brett sortiment som passar alla fordon

Sedan många år har vi ett tätt samarbete med de stora tillverkarna av servicebilar. Det innebär att vi, oavsett vilket fordon du kör, kan hitta den bästa lösningen för just dig.

Ett ekonomiskt val med miljön i åtanke

I den värld vi lever i finns det mer än det rent praktiska att ta hänsyn till, såsom ansvar för miljön, våra medarbetare samt vår egen hälsa. På Modul-System arbetar vi för att ligga i framkant i utvecklingen av kvalitetsprodukter och vi är nu först i branschen med att introducera ultrahöghållfast stål i våra inredningar, ett material som ger maximal styrka och säkerhet till minimal vikt. Den sänkta vikten bidrar i sin tur till ännu högre lastkapacitet alternativt minskade utsläpp av koldioxid och lägre bränslekostnader. Självklart är vi miljöcertifierade enligt ISO 14001.

Vi lever i en föränderlig värld och det är inte säkert att besluten du tar i dag även är rätt i morgon. I och med det modulära konceptet kan vi garantera att du blir nöjd idag såväl som i framtiden.

Proffs till din tjänst

Som kund hos Modul-System kan du känna att du har gjort ett tryggt val. Vi har över 40 års erfarenhet från branschen och har arbetat med vårt säkerhetsprogram i många år. Idag utnyttjar vi några av världens mest välrenommerade säkerhetscenter för krocktester, exempelvis Volvo Cars Safety Centre.

Men erfarenhet är inte tillräckligt. Lika viktigt är förmågan att tänka i nya banor och verkligen förstå användarnas behov. För varje utvecklingsprojekt vi driver genomförs, i samarbete med kunder och användare, övningar som ligger till grund för de nya produkter och innovationer som skapas.

Kvalitetssäkrat in i minsta skruv

Våra produkter är godkända enligt europeiska standarden TÜV.

Genom vår ISO 9001-certifiering säkrar vi kvaliteten i hela processen från utveckling och tillverkning, till försäljning, leverans och kundservice. Det leder i sin tur till att vi kan lämna 36 månaders garanti på alla egentillverkade produkter. Utöver det har vi branschens snabbaste och säkraste leveranser.

Modul-System Service Centers

Sedan flera år har vi ett etablerat och utbrett nätverk av Service Centers över hela Europa.

Ett Modul-System Service Center är en auktoriserad återförsäljare som har den kompetens som krävs för att möta dina behov. De är experter på våra produkter samt på att installera dem i ditt fordon. På våra Service Centers får du även hjälp med att utrusta ditt fordon med golv- och väggbeklädnad, elektronik samt tillbehör som exempelvis belysning, lastsäkring och taktäckan.

Allt du behöver göra är att svara på frågorna:

- 1) Vad jobbar du med?
- 2) Vad behöver du?
- 3) När vill du vara igång?

För att hitta ditt närmaste Modul-System Service Center besök vår hemsida: www.modul-system.se.

Key Account

Vi är specialiserade på att erbjuda våra kunder nyckelfärdiga affärspaket. Internationella one-stop-shop-lösningar centralt och lokalt inkluderar en kontaktperson såväl som koordination av leverans och installation till flera olika länder och platser. Vår service ger ett ökat värde till din organisation genom minskade ledtider från det att du lämnar fordonet till att verksamheten kan vara igång. Kontakta vår Key Account-avdelning på info@modul-system.com för mer information.

**ISO
14001**



36
month warranty



**ISO
9001**



Systemet med oändliga fördelar

Med modularitet i alla riktningar, innovativa lösningar och ett integrerat T-spår skapar vi tillsammans med smarta tillbehör ett system med oändliga möjligheter.

Det modulära systemet

Systemet består av moduler uppbyggda av ramverkskonstruktion för ökad styrka. All behövlig struktur och styrka ligger i ramverket, vilket är självbärande och tar upp alla laster. Hela systemet är uppbyggt med den gemensamma koefficienten på 27 mm.



Ramverk med hurtslådor, verktygsplåt och topplåt

Flexibelt system

Det modulära systemet är ytterst flexibelt och flera av produkterna har alternativa användningsområden. Vid behov kan exempelvis hurtslådor flyttas om alternativt bytas mot en skåpslucka, förhöjningsramar kan användas som förhöjningsben och moduler med kvadratiska mått kan roteras 90°, 180° eller 270° i systemet. Det senare är framför allt användbart vid byggnation mot sidodörr.



Kvadratiska moduler

Integrerat T-spår

I ramverket finns en inbyggd intelligens för ökad styrka och funktionalitet. Det unika, patenterade T-spåret fungerar som gränssnitt mot övriga moduler.



Ramverkets profil med integrerat T-spår





Utanpåliggande montage

Hög säkerhet och ansvar för miljön

Grundläggande för alla moduler är att de skall kunna monteras på ett säkert sätt. Genom enkla och snabba utanpåliggande montage går det att verifiera att monteringen är korrekt utförd. Systemet är anpassat för att på bästa möjliga sätt hitta rätt infästningspunkter mot bilen. Tack vare det integrerade T-spåret kan fästena enkelt flyttas till önskad position.

Alla produkter är utvecklade och dimensionerade för de krafter som de utsätts för under färd, vilket i normala fall innebär att kraften multipliceras med tre jämfört med ett stillastående fordon.

Produkterna är noggrant testade avseende lastkapacitet och krock samt godkända enligt den europeiska standarden TÜV. Dimensioner och materialval är optimerade för att maximera lastkapaciteten och samtidigt uppfylla kraven på låg bränsleförbrukning och miljöpåverkan.

För att optimera vikten har modulerna täcksidor och verktygsplåtar som tillval.

① Verktögsplåt

② Hyllstege

③ Hurts/hurtsstomme

④ Hjulhusstativ

⑤ Lucka

⑥ Hylla

⑦ Raskant/avbärarstag

⑧ Förvarings- och klädsåk

⑨ Hylla med fällbar front

⑩ Förhöjningsram

⑪ Hörnhylla

⑫ Förhöjningsplåt

⑬ Modul-Box

⑭ Mobil-Box

⑮ Compact Series-hylla

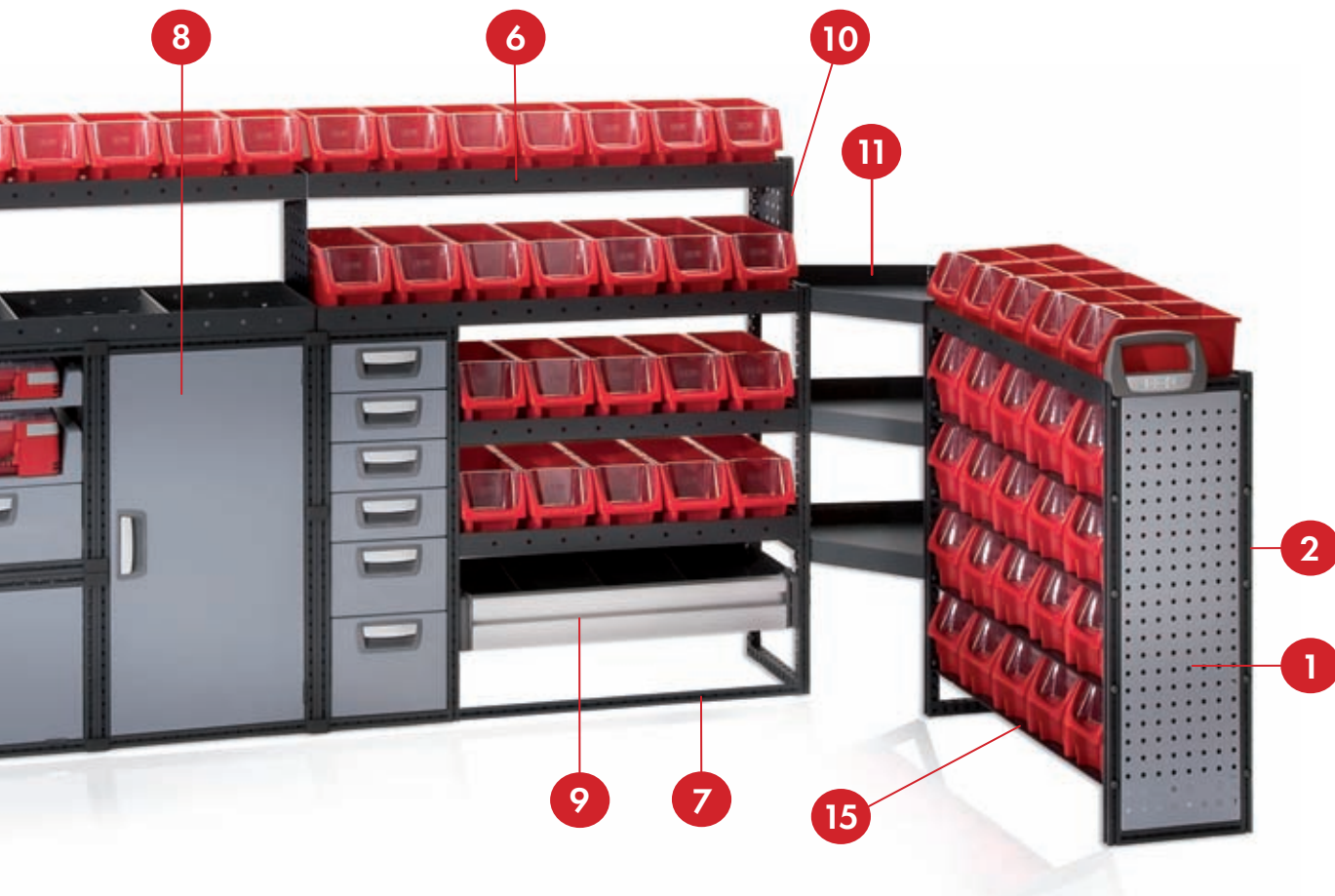

Lättvikts(r)evolution

Modul-System har många års erfarenhet av att producera lättviktsinredningar i stål. Vi var först i branschen med att introducera höghållfast stål i vår produkt och nu tar vi nästa steg och inför ultrahöghållfast stål i inredningarna. Genom att använda ett högteknologiskt material kan godstjockleken reduceras och vikten sänkas ytterligare, samtidigt som lösningarna är extremt robusta och krocksäkra.

En lägre vikt på inredningen ger många fördelar, bland annat ökad lastkapacitet, lägre bränsleförbrukning och minskade utsläppsnivåer. När lastkapaciteten ökar finns möjlighet att lasta mer utrustning och material utan att fordonets maxlast överskrids. Den sänkta inredningsvikten kan alternativt bidra till sänkta bränslekostnader och lägre CO₂-utsläpp.

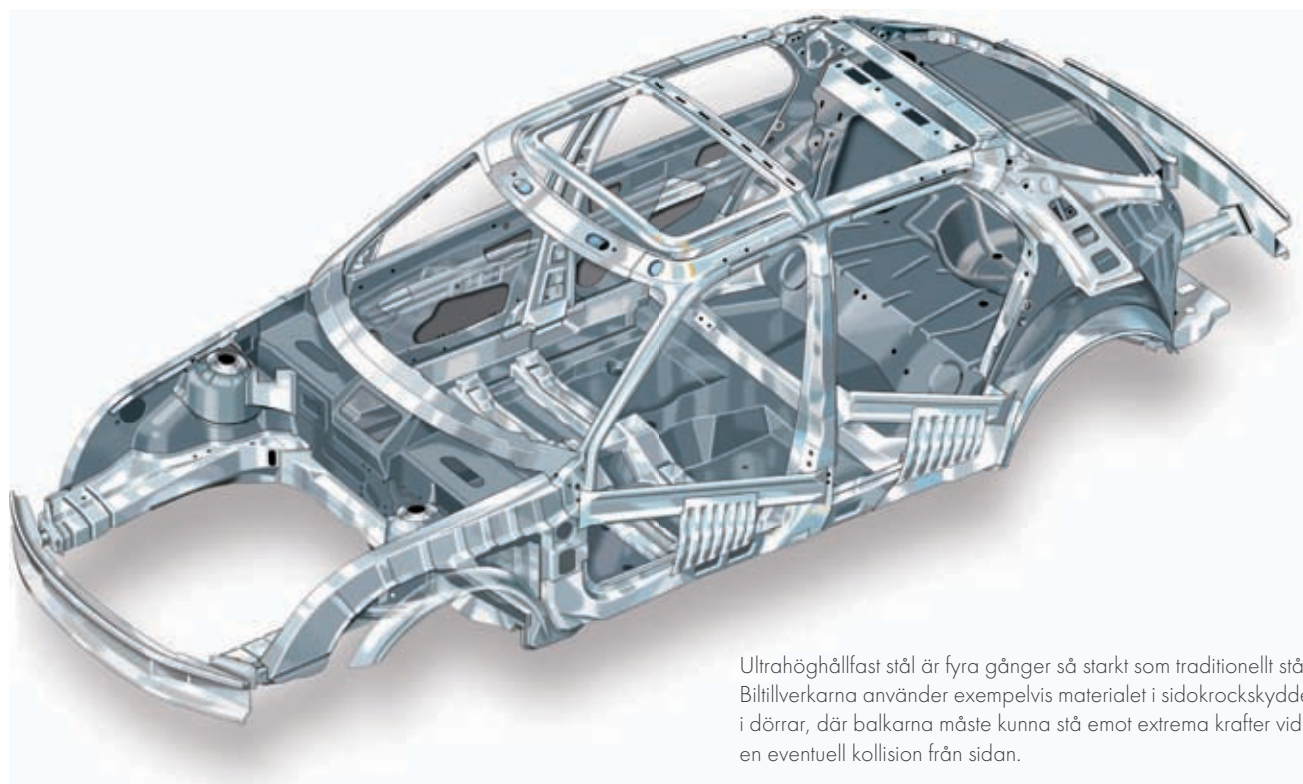

Ultrahöghållfast stål är fyra gånger så starkt som traditionellt stål. Biltillverkarna använder exempelvis materialet i sidokrockskydden i dörrar, där balkarna måste kunna stå emot extrema krafter vid en eventuell kollision från sidan.



* Exemplet är baserat på 220 arbetsdagar per år.

För dig som vill öka omsättningen

Antal bilar i flottan: 400 st

Potentiell omsättningsökning: 22 miljoner kronor per år

Verksamheter som vill öka sin omsättning måste fokusera på värdeskapande aktiviteter. Resor för att hämta material och utrustning tillhör inte den kategorin. Med en sänkt inredningsvikt finns möjlighet att lasta mer i bilen och tiden som frigörs kan istället omvandlas till debiterbar tid.

Om en flotta med 400 servicefordon, tack vare den ökade lastkapaciteten, kan debitera för ytterligare 20 minuter per bil och dag innebär det, vid en timdebitering på 750 kronor, en potentiell omsättningsökning med 22 miljoner kronor per år*.



För dig som vill sänka kostnaderna

Antal bilar i flottan: 400 st

Möjlig kostnadsbesparing: En halv miljon kronor över 3 år

Alla behöver inte utnyttja den ökade lastkapaciteten som en lättare inredning medför. Då finns istället pengar att tjäna på sänkta bränslekostnader.

För en flotta vars genomsnittliga inredningsvikt sänks med 44 kg (från 144 kg till 100 kg) kan bränsleförbrukningen reduceras med 0.1 liter/100 km*. Om varje bil i genomsnitt kör 35 000 km per år, flottan består av 400 bilar och bränslet kostar 15 kr/liter kan verksamheten spara en halv miljon kronor över en treårsperiod.

* I exemplet förutsätts att fordonet fullastat förbrukar 9.4 liter/100 km. Vidare antas att bränsleförbrukningen minskar med 0.18 liter/100 km per 100 kg viktreduktion.
Källa: <http://www.worldautosteel.org/projects/determination-of-weight-elasticity/>



För dig som värnar om miljön

Antal bilar i flottan: 400 st

Potentiellt minskade CO₂-utsläpp: 87 ton över 3 år

Sänkt bränslekostnad är inte den enda fördelen som en sänkt totalvikt på bilen medför. Den reducerade vikten innebär också minskade koldioxidutsläpp.

För exemplet ovan, där inredningsvikten sänks med 44 kg och varje bil i genomsnitt kör 3 500 mil per år, minskar koldioxidutsläppen med upp emot 87 ton över en treårsperiod*.

* I exemplet förutsätts att fordonet fullastat förbrukar 9.4 liter bränsle/100 km. Vidare antas att 1 liter bränsle motsvarar utsläpp av 2.62 kg koldioxid.
Källa: www.fleetnews.co.uk/costs/carbon-footprint-calculator/

Ultrahöghållfast stål

När det talas om stål syftas det ofta till traditionellt stål. Idag finns dock betydligt mer avancerade stålsorter att tillgå. Vilket stål som är optimalt beror på vad produkten skall användas till och vilka egenskaper den skall ha.

Modul-Systems ultrahöghållfasta stål är fyra gånger så starkt som traditionellt stål. Den extrema hållfastheten möjliggör konstruktioner i väsentligt tunnare plåt, vilket ger lättare produkter. Att konstruera i ultrahöghållfast stål är dock inte så enkelt som det kan låta. För att få bra styvhet med ett tunnare stål krävs normalt en ändring av formen.

De nya hyllorna har en balkformad kant som motverkar nedböjning. Den patentsökta konstruktionen möjliggör en viktreduktion med upp till 40 procent jämfört med motsvarande hylla av traditionellt stål.

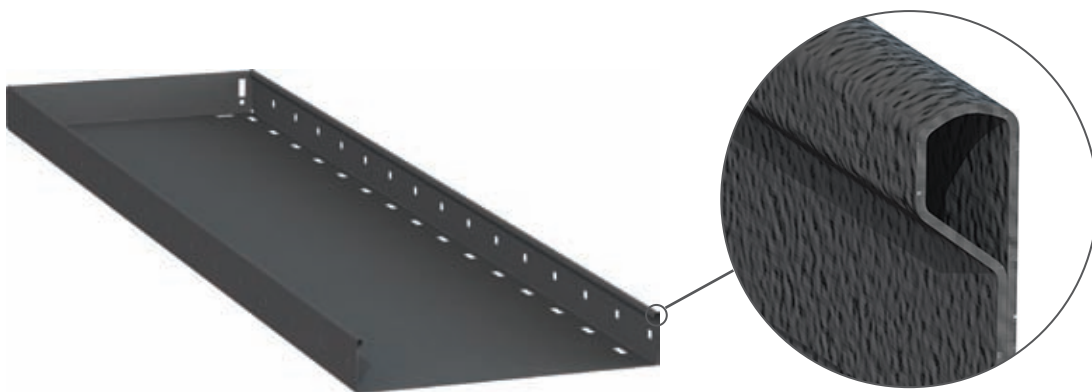

De nya hyllornas patentsökta balkkonstruktion motverkar den nedböjning som skulle ha uppstått med en traditionell kantlösning vid hög belastning.

En jämförelse mellan olika material

	Aluminium	Traditionellt stål	Höghållfast stål	Ultrahöghållfast stål
Densitet	2.7 kg/dm ³	7.8 kg/dm ³	7.8 kg/dm ³	7.8 kg/dm ³
Styrka	70-150 MPa	200 MPa	350-500 MPa	700-1100 MPa
E-modul (styvhet)	70 GPa	210 GPa	210 GPa	210 GPa
Relativ densitet	1	3	3	3
Relativ styrka	1	1.5-2	3-4	4-6
Relativ E-modul	1	3	3	3
Relativ slagtlighet	1	2	2.5	3

Allt stål, oavsett styrka, har identisk densitet och E-modul. Det innebär att produkter med samma storlek och form - oavsett stålsort - väger lika mycket och får lika stor nedböjning under belastning. Det som skiljer dem åt är styrkan, där ett ultrahöghållfast stål kan bära upp till 6 gånger så mycket last som en likvärdig produkt av aluminium.

Lastkapacitetsindex (LC idx)









Myran är känd för att kunna bära föremål som väger upp emot 40 gånger sin egen kroppsvikt. Den egenskapen delar den med vissa av Modul-Systems nya produkter av ultrahöghållfast stål. Flera av de nya lättviktshyllorna har exempelvis en lastkapacitet som är omkring 40 gånger högre än den egna vikten.

För att illustrera styrkan hos de nya lättviktsprodukterna finns ett index där rekommenderad lastkapacitet i förhållande till produktvikt visas.

Notera att det är rekommenderad *dynamisk lastkapacitet* som anges (se nedan).

Exempel:

En hylla med måtten 1134x324x54 mm väger 3 kg och kan lastas med 120 kg = $120 \text{ kg} / 3 \text{ kg} = \text{LC idx } 40$

						
55335-03	1134	324	54	3.0	120	40

LC = dynamisk lastkapacitet i kg.

LC idx = dynamisk lastkapacitet i kg / produktens vikt.



Dynamisk lastkapacitet

Med lastkapacitet avses *dynamisk lastkapacitet*, det vill säga vad inredningen skall klara under realistiska förhållanden vid färd på ojämna vägar. Modul-System räknar med en säkerhetsfaktor på cirka 3, det vill säga maximal uppmätt lastkapacitet dividerat med tre. Den dynamiska lastkapaciteten verifieras med hjälp av vibrationsprov där fordonets rörelser under en beräknad livslängd simuleras.

Modul-Systems produkter genomgår åtskilliga tester innan de når marknaden. Bland annat verifieras den dynamiska lastkapaciteten genom vibrationsprov.



MODUL-SYSTEM

MODUL-SYSTEM

MODUL-SYSTEM

Hurtsar

Våra hurtsar är modulära i bredd, djup och höjd samt kan enkelt kombineras med övriga produkter i sortimentet. Hurtsstommens integrerade T-spår kan användas vid lastsäkring, montering av tillbehör samt för ett flexibelt utanpåliggande montage. Täcksidor och verktygsplåtar kan beställas som tillval.

Hurtsens lådor, som finns i fyra höjder, kan placeras efter behov. De är utrustade med kullagerskenor som standard och maximal belastning är 30 kg per låda, dock maximalt 100 kg per hurts. För extra tung last (upp till 50 kg per låda) kan de högre hurtslådorna utrustas med iläggsskiva samt dubbla kullagerskenor. Lådorna är fullt utdragbara och utrustade med utdragsstopp.

Vid användning av hurtsar med helt kvadratisk botten kan lådorna placeras så att de kan öppnas från olika håll. Vi erbjuder även hurtsar med inbyggd sockel, vilket medför att den nedre hurtslådan kan dras ut även om last har placerats på golvet.



Kvadratisk hurts

Monteringsmaterial
finns på sidan 102

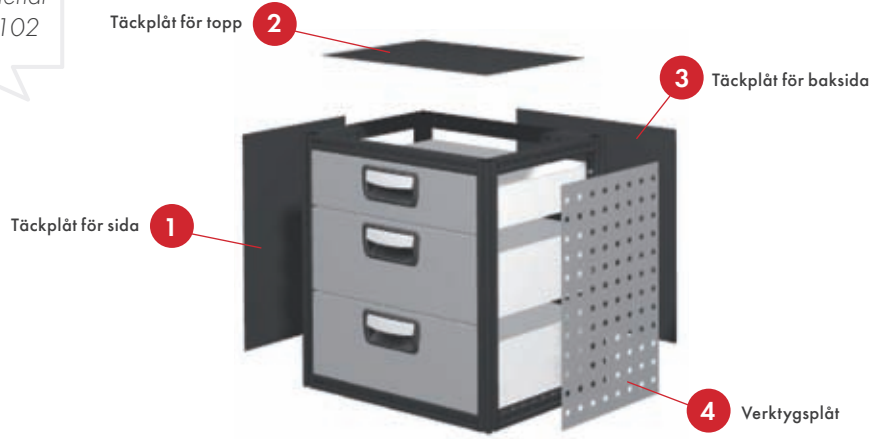

Hurts, bredd: 324 mm, höjd: 270 mm
med en låda 216 mm



34001-03	324	486	270	7.4	59167-03	59163-03	59196-03	59184-03

Hurts, bredd: 324 mm, höjd: 270 mm
med två lådor 108 mm



33200-03	324	324	270	7.5	59160-03	59161-03	59196-03	59178-03
34200-03	324	486	270	9.7	59167-03	59163-03	59196-03	59184-03

Hurts, bredd: 324 mm, höjd: 486 mm
med en låda 108 mm och två lådor 162 mm



33120-03	324	324	486	11.5	59163-03	59161-03	59190-03	59180-03
34120-03	324	486	486	14.7	59170-03	59163-03	59190-03	59186-03

Hurts, bredd: 324 mm, höjd: 486 mm
med fyra lådor 108 mm











33400-03	324	324	486	12.7	59163-03	59161-03	59190-03	59180-03
34400-03	324	486	486	16.6	59170-03	59163-03	59190-03	59186-03

Hurts, bredd: 324 mm, höjd: 864 mm
med fyra lådor 108 mm, en låda 162 mm och en låda 216 mm











33411-03	324	324	864	19.6	59165-03	59161-03	59191-03	59182-03
34411-03	324	486	864	25.7	59172-03	59163-03	59191-03	59188-03

Hurts, bredd: 324 mm, höjd: 972 mm
med två lådor 108 mm, tre lådor 162 mm och en låda 216 mm

								
33231-03	324	324	972	21.0	59166-03	59161-03	59192-03	59183-03
34231-03	324	486	972	27.1	59173-03	59163-03	59192-03	59189-03











Hurts, bredd: 486 mm, höjd: 270 mm
med två lådor 108 mm

								
43200-03	486	324	270	8.6	59160-03	59163-03	59197-03	59178-03
44200-03	486	486	270	12.7	59167-03	59170-03	59197-03	59184-03











Hurts, bredd: 486 mm, höjd: 378 mm
med tre lådor 108 mm

								
43300-03	486	324	378	11.9	59162-03	59163-03	59198-03	59179-03
44300-03	486	486	378	17.3	59169-03	59170-03	59198-03	59185-03











Hurts, bredd: 486 mm, höjd: 486 mm
med en låda 108 mm och två lådor 162 mm

								
43120-03	486	324	486	14.7	59163-03	59163-03	59193-03	59180-03
44120-03	486	486	486	19.6	59170-03	59170-03	59193-03	59186-03











Hurts, bredd: 486 mm, höjd: 486 mm
med fyra lådor 108 mm

								
43400-03	486	324	486	15.5	59163-03	59163-03	59193-03	59180-03
44400-03	486	486	486	22.0	59170-03	59170-03	59193-03	59186-03



Hurts, bredd: 486 mm, höjd: 864 mm
med fyra lådor 108 mm, en låda 162 mm och en låda 216 mm

								
43411-03	486	324	864	24.0	59165-03	59163-03	59194-03	59182-03
44411-03	486	486	864	34.0	59172-03	59170-03	59194-03	59188-03



Monteringsmaterial
finns på sidan 102

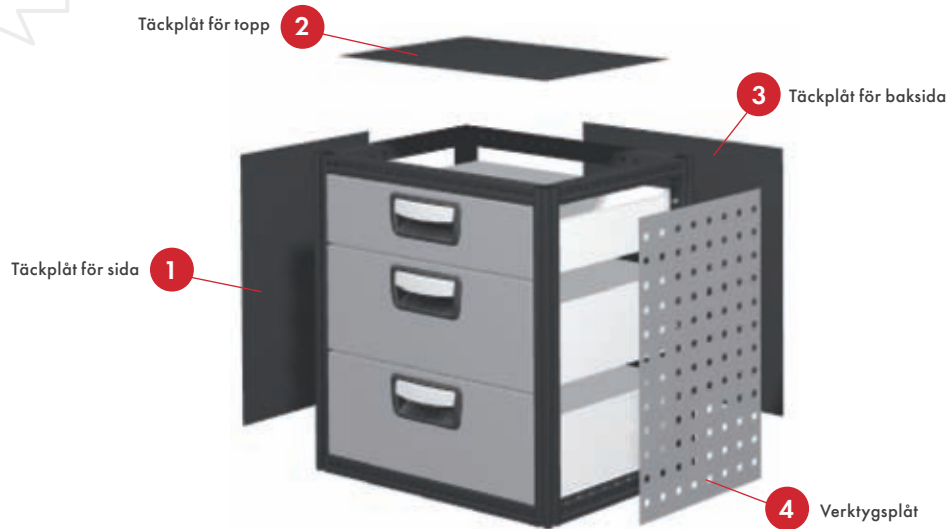

Hurts, bredd: 486 mm, höjd: 972 mm
med två lådor 108 mm, tre lådor 162 mm och en låda 216 mm

43231-03	486	324	972	25.6	59166-03	59163-03	59195-03	59183-03	
44231-03	486	486	972	36.3	59173-03	59170-03	59195-03	59189-03	



Hurts med inbyggd sockel, bredd: 486 mm, höjd: 864 mm
med två lådor 108 mm, två lådor 162 mm och en låda 216 mm

43221-03	486	324	864	22.0	59165-03	59163-03	59194-03	59182-03	
44221-03	486	486	864	30.8	59172-03	59170-03	59194-03	59188-03	

Höjd på sockel: 54 mm.

Hurts, bredd: 648 mm, höjd: 270 mm
med två lådor 108 mm











63200-03	648	324	270	11.8	59160-03	59174-03	59199-03	59178-03	
64200-03	648	486	270	14.9	59167-03	59175-03	59199-03	59184-03	

Hurts, bredd: 648 mm, höjd: 378 mm
med tre lådor 108 mm











63300-03	648	324	378	16.0	59162-03	59174-03	59200-03	59179-03	
64300-03	648	486	378	20.5	59169-03	59175-03	59200-03	59185-03	

Hurts, bredd: 648 mm, höjd: 486 mm
med en låda 108 mm och två lådor 162 mm

									
63120-03	648	324	486	18.9	59163-03	59174-03	59201-03	59180-03	
64120-03	648	486	486	22.9	59170-03	59175-03	59201-03	59186-03	











Hurts, bredd: 648 mm, höjd: 486 mm
med fyra lådor 108 mm

									
63400-03	648	324	486	20.2	59163-03	59174-03	59201-03	59180-03	
64400-03	648	486	486	26.0	59170-03	59175-03	59201-03	59186-03	











Hurts, bredd: 972 mm, höjd: 270 mm
med en låda 216 mm

									
93001-03	972	324	270	12.7	59160-03	59166-03	59202-03	59178-03	
94001-03	972	486	270	15.5	59167-03	59173-03	59202-03	59184-03	











Hurts, bredd: 972 mm, höjd: 270 mm
med två lådor 108 mm

									
93200-03	972	324	270	16.3	59160-03	59166-03	59202-03	59178-03	
94200-03	972	486	270	20.5	59167-03	59173-03	59202-03	59184-03	











Hurts, bredd: 972 mm, höjd: 486 mm
med en låda 108 mm och två lådor 162 mm

									
93120-03	972	324	486	25.2	59163-03	59166-03	59204-03	59180-03	



Hurts, bredd: 972 mm, höjd: 486 mm
med fyra lådor 108 mm

									
93400-03	972	324	486	29.5	59163-03	59166-03	59204-03	59180-03	
94400-03	972	486	486	35.8	59170-03	59173-03	59204-03	59186-03	



Tillbehör:

Artikelguide till lådsinsatser för hurtslåda



Hurtslåda höjd: 108 mm

Djup	324	486		648			972					
Bredd	324	486	648	972	324	486	648	972	324	486	648	972
Djup	486	486		648			972					
Bredd	324	486	648	972	324	486	648	972	324	486	648	972

Hurtslåda höjd: 162 mm och 216 mm

Djup	324	486		648			972					
Bredd	324	486	648	972	324	486	648	972	324	486	648	972
Djup	486	486		648			972					
Bredd	324	486	648	972	324	486	648	972	324	486	648	972



Lådsinsats för 108 mm hög låda





Artikelnummer	162	324	108	kg
10530-03	162	324	108	0.3
10531-03	324	324	108	0.4
10532-03	162	486	108	0.5
10533-03	324	486	108	0.8

Lådsinsats för 162/216 mm hög låda

Artikelnummer	162	324	162	kg
10534-03	162	324	162	0.4
10535-03	324	324	162	0.6
10536-03	162	486	162	0.7
10537-03	324	486	162	1.1





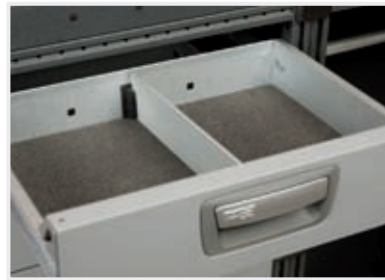

Skumplastsiva för hurtslåda

				
50000-03	324	324	5	0.01
50001-03	324	486	5	0.02
50002-03	486	324	5	0.02
50003-03	486	486	5	0.03
50004-03	648	324	5	0.02
50005-03	648	486	5	0.03
50006-03	972	324	5	0.03
50007-03	972	486	5	0.04







Avdelare för hurtslåda

				
50231-03	3.5	324	65	0.2
50232-03	3.5	486	65	0.3







Modul-Insert

				
12127-03	486	324	72	0.6



Hjulsats, fyra hjul Ø 100 mm

				
50029-03	120	137	130	4.6







Pärmställ för 324 mm djup hurts

				
50011-03	486	324	183	3.5



Modul-lås

				
50210-03	42	24	330	0.2



Hurtsstommar

Hurtsstomme för Mobil-Boxar och hurtslådor

Hurtsstommen är avsedd för säker och smidig förvaring av Mobil-Boxar och hurtslådor. Eftersom stommen är modulär i bredd, djup och höjd kan den enkelt kombineras med övriga produkter i systemet.

Stommen tillåter individuell konfiguration av Mobil-Boxar på fasta eller utdragbara hyllplan samt av hurtslådor om så önskas. Hurtsstommen finns tillgänglig i bredderna 486 mm och 648 mm samt i djupen 324 mm och 486 mm.

För topphylla
se sidan 48.

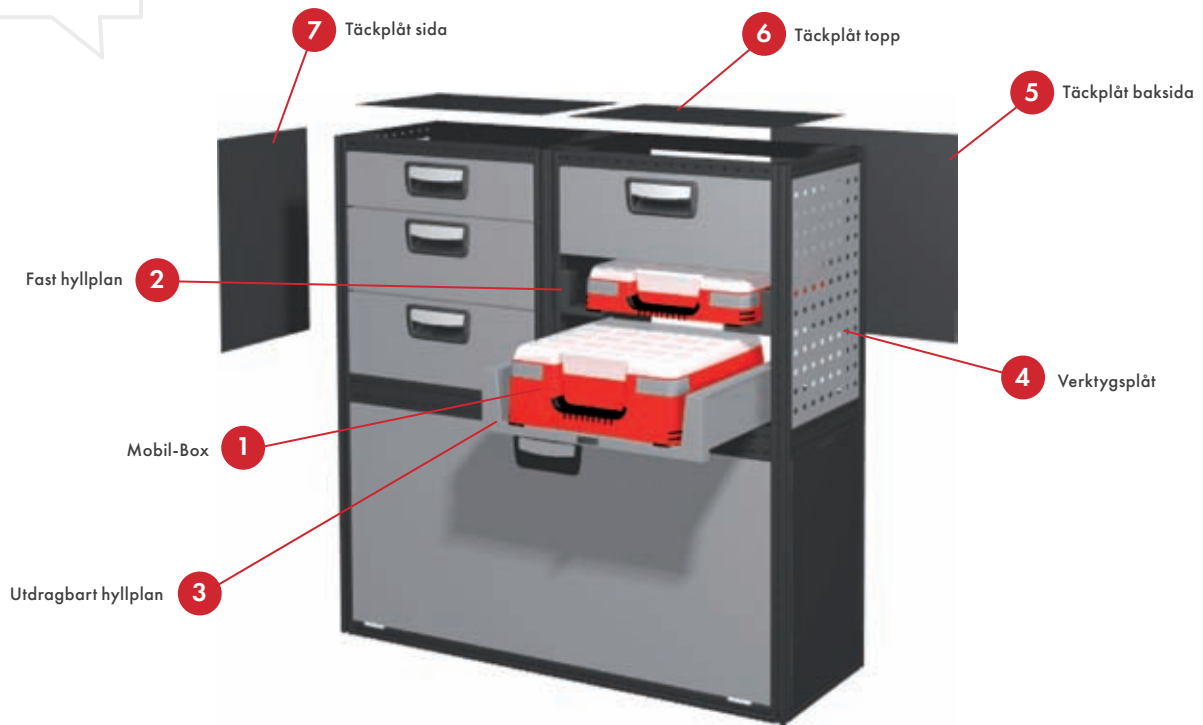

Hurtstomme
Bredd: 486 mm, höjd: 270 mm

					①	②	③	④	⑤	⑥	⑦
59400-03	486	324	270	3.6	10562/10566	59773-03	59759-03	59178-03	59197-03	59163-03	59160-03
51220-03	486	486	270	4.1	10562/10566	59773-03+59783-03	59774-03	59184-03	59197-03	59170-03	59167-03



Hurtstomme
Bredd: 486 mm, höjd: 378 mm

					①	②	③	④	⑤	⑥	⑦
59401-03	486	324	378	4.0	10562/10566/10563	59773-03	59759-03/59760-03	59179-03	59198-03	59163-03	59162-03
51221-03	486	486	378	4.4	10562/10566/10563	59773-03+59783-03	59774-03/59776-03	59185-03	59198-03	59170-03	59169-03



Hurtsstomme

Bredd: 486 mm, höjd: 486 mm

					①	②	③	④	⑤	⑥	⑦
59402-03	486	324	486	4.4	10562/10566/10563	59773-03	59759-03/59760-03	59180-03	59193-03	59163-03	59163-03
51222-03	486	486	486	4.9	10562/10566/10563	59773-03+59783-03	59774-03/59776-03	59186-03	59193-03	59170-03	59170-03



Hurtsstomme

Bredd: 486 mm, höjd: 864 mm

					①	②	③	④	⑤	⑥	⑦
59404-03	486	324	864	5.7	10562/10566/10563	59773-03	59759-03/59760-03	59182-03	59194-03	59163-03	59165-03
51223-03	486	486	864	6.3	10562/10566/10563	59773-03+59783-03	59774-03/59776-03	59188-03	59194-03	59170-03	59172-03



Hurtsstomme

Bredd: 486 mm, höjd: 972 mm

					①	②	③	④	⑤	⑥	⑦
59405-03	486	324	972	6.1	10562/10566/10563	59773-03	59759-03/59760-03	59183-03	59195-03	59163-03	59166-03
51224-03	486	486	972	6.8	10562/10566/10563	59773-03+59783-03	59774-03/59776-03	59189-03	59195-03	59170-03	59173-03

För topphylla
se sidan 48.

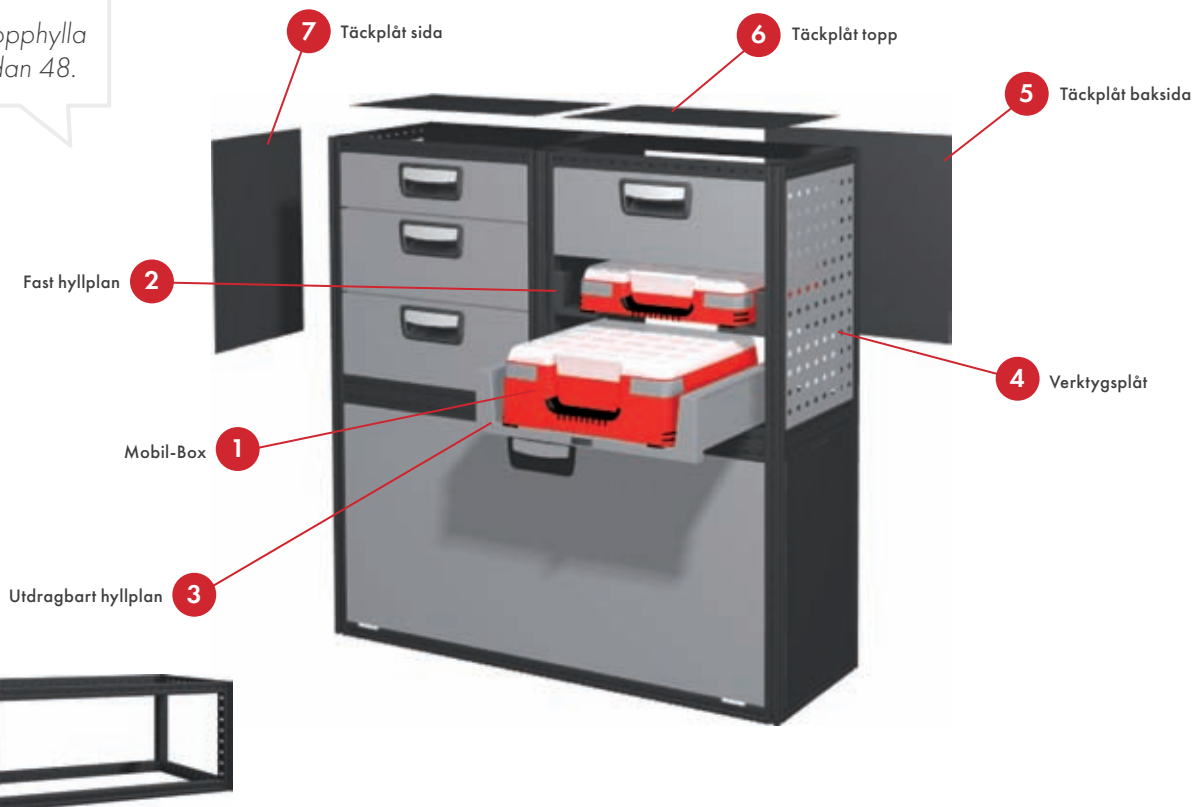

Hurtsstomme
Bredd: 648 mm, höjd: 270 mm

					1	2	3	4	5	6	7
59420-03	648	324	270	4.2	10564/10567	59773-03	59761-03	59178-03	59199-03	59174-03	59160-03
51225-03	648	486	270	4.8	10564/10567	59773-03+59783-03	59775-03	59184-03	59199-03	59175-03	59167-03



Hurtsstomme
Bredd: 648 mm, höjd: 378 mm

					1	2	3	4	5	6	7
59421-03	648	324	378	4.6	10564/10567/10565	59773-03	59761-03/59762-03	59179-03	59200-03	59174-03	59162-03
51226-03	648	486	378	5.2	10564/10567/10565	59773-03+59783-03	59775-03/59777-03	59185-03	59200-03	59175-03	59169-03



Hurtsstomme
Bredd: 648 mm, höjd: 486 mm

					1	2	3	4	5	6	7
59422-03	648	324	486	5.0	10564/10567/10565	59773-03	59761-03/59762-03	59180-03	59201-03	59174-03	59163-03
51227-03	648	486	486	5.6	10564/10567/10565	59773-03+59783-03	59775-03/59777-03	59186-03	59201-03	59175-03	59170-03

Mobil-Box

Mobil-Boxen är en mycket användbar och mobil förvaringsväska med attraktiv design och smarta modulbaserade insatser. Den är lätt att bära, smidig, mycket slagtålig, har gummiklädda hörn och handtag samt tål de flesta oljor, syror och kemikalier. Mobil-Boxen finns i två olika höjder och bredder och kan under transport placeras i hurtstommen för bästa säkerhet.



Mobil-Box låg, 12 fack

10566	343	326	79	1.6

Passar till 50230-03



Mobil-Box låg, 15 fack

10562	343	326	79	1.6

Passar till 50230-03



Mobil-Box, mellanhög

10563	343	326	132	1.9

Flyttbara avdelare



Mobil-Box låg, 18 fack

10564	539	326	79	2.3



Mobil-Box låg, 24 fack

10567	539	326	79	2.3



Mobil-Box, mellanhög

10565	539	326	132	2.6

Flyttbara avdelare



Insatslådor i två lager
för låg Mobil-Box

10571-03*	343	326	79	0.6
10572-03**	539	326	79	1.1

* 50 insatslådor och avdelarplåt. Obs! Väska ingår ej.
** 80 insatslådor och avdelarplåt. Obs! Väska ingår ej.

Säljstart: september 2013

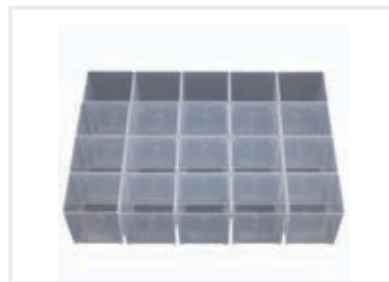

20 insatslådor för låg Mobil-Box

10568	60	55	67	0.6

Passar till 10562/10566



Förvaringsfack för Mobil-Box

50230-03	486	324	96	1.7

Passar till 10562/10566

Hurtslådor

Hurtsstommen kan även kombineras med hurtslådor. Lådhandtaget är utrustat med en inbyggd spärr som hindrar lådan från att öppnas under färd. Genom att lätt lyfta handtaget uppåt släpper spärren och lådan kan dras ut.



Hurtslåda
Bredd: 486 mm

59767-03		486	324	108	2.8
59768-03		486	324	162	3.5
59769-03		486	324	216	3.7
51266-03		486	324	324	5.9
51238-03		486	486	108	4.3
51239-03		486	486	162	5.2
51240-03		486	486	216	5.4
51268-03		486	486	324	7.3

Hurtslåda
Bredd: 648 mm

59770-03		648	324	108	3.8
59771-03		648	324	162	5.1
59772-03		648	324	216	5.3
51267-03		648	324	324	7.4
51241-03		648	486	108	5.1
51242-03		648	486	162	6.2
51243-03		648	486	216	6.5
51269-03		648	486	324	9.0

Tillbehör:



Avdelare för hurtslåda

50231-03		3.5	324	65	0.2
50232-03		3.5	486	65	0.3



Lådavdelare för 324 mm hög låda

50246-03		486	39	308	0.6
50247-03		648	39	308	0.8



Skumplastskena för hurtslåda

50000-03		324	324	5	0.01
50001-03		324	486	5	0.02
50002-03		486	324	5	0.02
50003-03		486	486	5	0.03
50004-03		648	324	5	0.02
50005-03		648	486	5	0.03
50006-03		972	324	5	0.03
50007-03		972	486	5	0.04



Modul-Insert

12127-03		486	324	72	0.6



Fasta och utdragbara hyllplan för Mobil-Box
 Det utdragbara hyllplanet är försett med kullagerskenor.
 I fullt utdraget läge kan Mobil-Boxen öppnas när den fortfarande ligger kvar på hyllan.

Utdragbart hyllplan
Bredd: 486 mm

59759-03		486	324	108	2.5
59760-03		486	324	162	2.7
59774-03		486	486	108	3.0
59776-03		486	486	162	3.2

Utdragbart hyllplan
Bredd: 648 mm

59761-03		648	324	108	2.8
59762-03		648	324	162	3.0
59775-03		648	486	108	3.3
59777-03		648	486	162	3.5



Fast hyllplan
Bredd: 486 mm och 648 mm

59773-03		486/648	324	79	0.4



Förlängare till fast hyllplan

59783-03		90	11	60	0.4

Monteras på 59773-03 när det fasta hyllplanet skall användas i en 486 mm djup modul.



Extra långa lådor

Lådorna är anpassade för innehåll som är tungt och otympligt och de klarar en last upp till 80 kg, dock max 200 kg per hurts. De är utdragbara till 70 procent och finns i djup upp till 1.5 meter. Du kan kombinera lådorna fritt, vilket innebär att de passar ditt lastdjup och ditt fordon perfekt.

Lådorna är utrustade med rullagerskenor, en lösning som ger minimal vikt och maximal styrka. Alla lådor har en CRP (Crash Restraint Panel) som standard. Panelen hindrar tung last från att åka framåt vid en eventuell krock.

Det finns tre olika placeringsmöjligheter för de extra långa lådorna; i hyllstege, under dubbelgolv samt på golv.

Placering i hyllstege

Tack vare unika rullagerskenor och starka fästkonsoler kan de extra långa lådorna placeras direkt i systemets hyllstegar. Genom placering i hyllstege får du en förvaringslösning som är helt integrerad med vårt övriga produktsortiment. Max 918 mm hög hyllstege.

För placering i hyllstege finns lådor med följande höjd, bredd och djup:

Höjd:	Bredd:		Djup:
	324 mm	486 mm	
108 mm	✓		810 mm - 1134 mm
		✓	810 mm - 1458 mm
216 mm		✓	810 mm - 1134 mm
	✓		810 mm - 1458 mm
324 mm		✓	810 mm - 1134 mm

OBS! För lådor med djup från 972 mm krävs avbärarstag som monteras vertikalt på själva lådan och fungerar som ett stöd för rullagerskenorna.

Inredningsförslag för van:



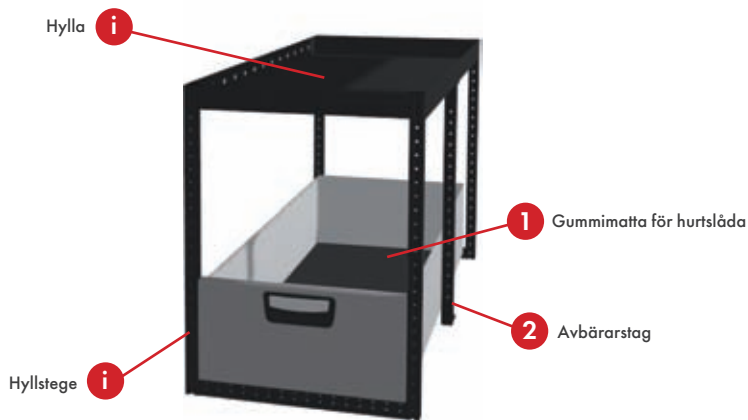

Hyllstegar finner du på sidan 41.
Hyllor finner du på sidan 47.



Låda bredd: 324 mm, höjd: 108 mm

12000-03	324	810	108	5.9	12054-03	
12001-03	324	972	108	6.8	12055-03	
12002-03	324	1134	108	7.7	12056-03	



Låda bredd: 486 mm, höjd: 108 mm

12010-03	486	810	108	6.9	12059-03	
12011-03	486	972	108	7.8	12060-03	
12012-03	486	1134	108	8.9	12061-03	
12013-03	486	1296	108	9.8	12062-03	
12014-03	486	1458	108	10.9	12063-03	



Låda bredd: 324 mm, höjd: 216 mm

12005-03	324	810	216	7.4	12054-03	
12006-03	324	972	216	8.5	12055-03	
12007-03	324	1134	216	9.6	12056-03	
12008-03	324	1296	216	10.7	12057-03	
12009-03	324	1458	216	11.7	12058-03	

Låda bredd: 486 mm, höjd: 216 mm

12016-03	486	810	216	8.7	12059-03	
12017-03	486	972	216	9.8	12060-03	
12018-03	486	1134	216	11.1	12061-03	



NOTERA

Komplett monteringsmaterial för lådan medföljer.

② Lådor med djup från 972 mm kräver avbärarstag som beställs på artikelnummer:

- 08519-03 till 648 mm hög hyllstege
- 08524-03 till 810 mm hög hyllstege
- 08529-03 till 918 mm hög hyllstege

Låda bredd: 486 mm, höjd: 324 mm

12022-03	486	810	324	9.1	12059-03	
12023-03	486	972	324	10.3	12060-03	
12024-03	486	1134	324	11.5	12061-03	

Placering under dubbelgolv

Med extra djupa hurtsar kan du få full förvaring under ditt dubbelgolv och samtidigt en ren och plan golvyta för övrig last. Alla hurtsar kan förses med verktygsplåtar för ökad funktionalitet.

För placering under dubbelgolv finns hurtsar i följande höjd, bredd och djup:

Höjd:	Bredd:			Djup:
	324 mm	486 mm	648 mm	
270 mm		✓	✓	810 mm - 1458 mm
378 mm		✓	✓	972 mm - 1296 mm
				972 mm - 1458 mm
486 mm	✓	✓		972 mm - 1296 mm

Inredningsförslag för pick-up och van:



Placering på golv

Genom att kombinera extra djupa hurtsar med färdigkombinerade lådvarianter och Modul-Systems övriga sortiment, där det unika och patenterade T-spåret fungerar som gränssnitt mot övriga moduler, får du full flexibilitet och därmed möjlighet att anpassa förvaringslösningen enligt dina unika behov. Alla hurtsar kan förses med verktygsplåtar för ökad funktionalitet.

För placering på golv eller över dubbelgolv finns hurtsar i följande höjd, bredd och djup:

Höjd:	Bredd:			Djup:
	324 mm	486 mm	648 mm	
270 mm		✓	✓	810 mm - 1458 mm
378 mm		✓	✓	972 mm - 1296 mm
				972 mm - 1458 mm
486 mm	✓	✓		972 mm - 1296 mm

Inredningsförslag för pick-up och van:



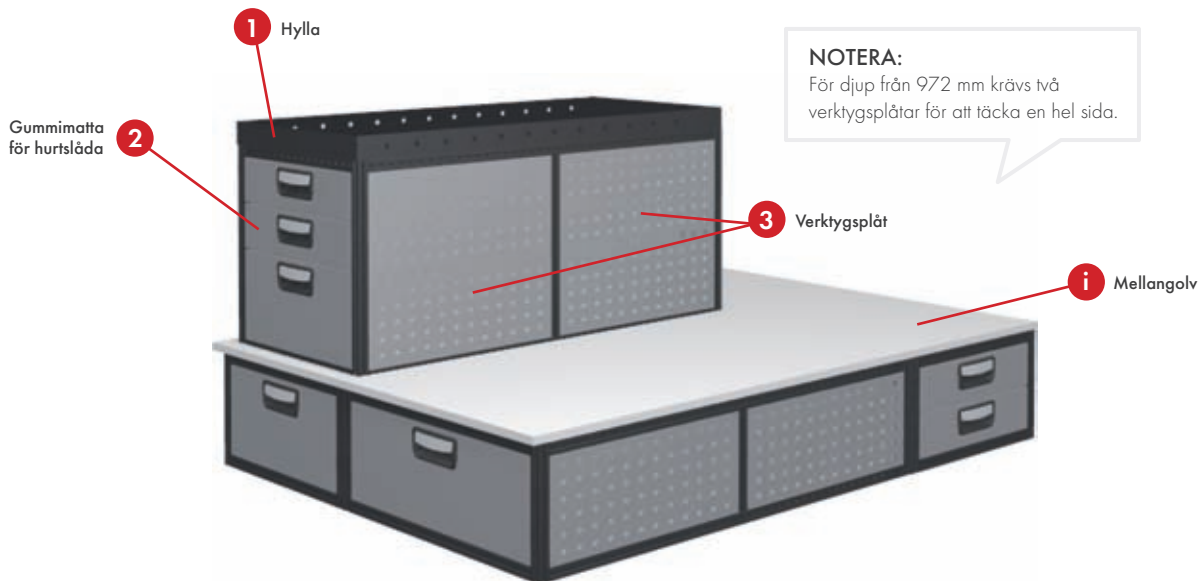

Hurts, bredd: 324 mm, höjd: 486 mm
med två lådor 108 mm och en låda 216 mm



						1	2	3
12103-03		324	972	486	29.5	55330-03	12055-03	12078-03
12104-03		324	1134	486	33.2	55335-03	12056-03	12079-03
12105-03		324	1296	486	37.6	55340-03	12057-03	12080-03

Hurts, bredd: 486 mm, höjd: 270 mm
med en låda 216 mm











						1	2	3
12130-03		486	810	270	14.5	55425-03	12059-03	12081-03
12131-03		486	972	270	16.7	55430-03	12060-03	12082-03
12132-03		486	1134	270	18.6	55435-03	12061-03	12083-03
12133-03		486	1296	270	20.5	55440-03	12062-03	12084-03
12134-03		486	1458	270	22.3	55445-03	12063-03	12085-03

Hurts, bredd: 486 mm, höjd: 270 mm
med två lådor 108 mm











						1	2	3
12136-03		486	810	270	19.5	55425-03	12059-03	12081-03
12137-03		486	972	270	22.5	55430-03	12060-03	12082-03
12138-03		486	1134	270	25.2	55435-03	12061-03	12083-03
12139-03		486	1296	270	27.8	55440-03	12062-03	12084-03
12140-03		486	1458	270	30.5	55445-03	12063-03	12085-03

Hurts, bredd: 486 mm, höjd: 378 mm
med en låda 324 mm

								
12143-03	486	972	378	17.8	55430-03	12060-03	12088-03	
12144-03	486	1134	378	19.7	55435-03	12061-03	12089-03	
12145-03	486	1296	378	21.5	55440-03	12062-03	12090-03	











Hurts, bredd: 486 mm, höjd: 378 mm
med en låda 108 mm och en låda 216 mm

								
12165-03	486	1296	378	30.9	55440-03	12062-03	12090-03	
12167-03	486	1458	378	32.9	55445-03	12063-03	12094-03	











Hurts, bredd: 486 mm, höjd: 486 mm
med två lådor 108 mm och en låda 216 mm

								
12109-03	486	972	486	33.6	55430-03	12060-03	12078-03	
12110-03	486	1134	486	37.6	55435-03	12061-03	12079-03	
12111-03	486	1296	486	42.5	55440-03	12062-03	12080-03	



Hurts, bredd: 648 mm, höjd: 270 mm
med en låda 216 mm

								
12148-03	648	810	270	16.4	12044-03	12065-03	12081-03	
12149-03	648	972	270	18.7	12045-03	12066-03	12082-03	
12150-03	648	1134	270	20.7	12046-03	12067-03	12083-03	
12151-03	648	1296	270	22.6	12047-03	12068-03	12084-03	
12152-03	648	1458	270	24.5	12048-03	12069-03	12085-03	



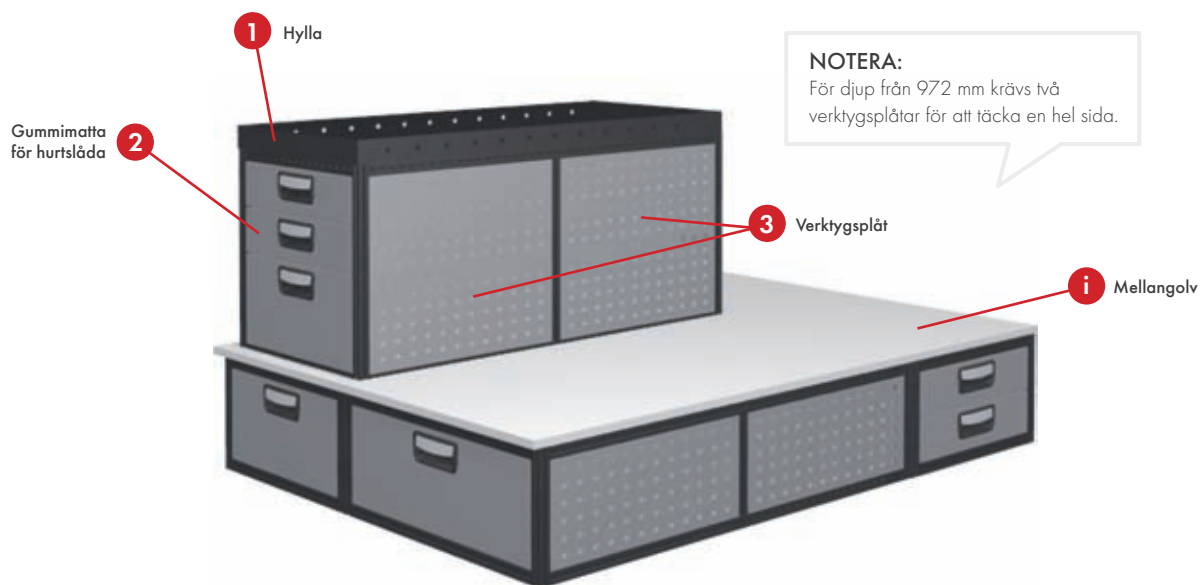

Hurts, bredd: 648 mm, höjd: 270 mm
med två lådor 108 mm



					1	2	3
12154-03	648	810	270	22.0	12044-03	12065-03	12081-03
12155-03	648	972	270	25.2	12045-03	12066-03	12082-03
12156-03	648	1134	270	28.2	12046-03	12067-03	12083-03
12157-03	648	1296	270	30.8	12047-03	12068-03	12084-03
12158-03	648	1458	270	33.7	12048-03	12069-03	12085-03

Hurts, bredd: 648 mm, höjd: 378 mm
med en låda 324 mm



					1	2	3
12161-03	648	972	378	20.0	12045-03	12066-03	12088-03
12162-03	648	1134	378	22.0	12046-03	12067-03	12089-03
12163-03	648	1296	378	23.9	12047-03	12068-03	12090-03

Tillbehör:

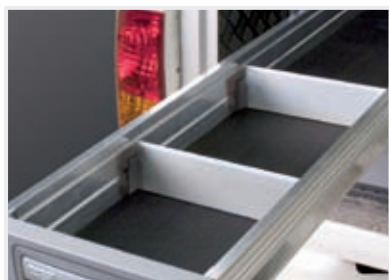

Lådavdelare i aluminium

12118-03		324	3.5	65	0.1
12119-03		486	3.5	65	0.2
12120-03		648	3.5	65	0.3



Hög lådavdelare i stål

51290-03		324	21	190	0.4
51291-03		486	21	190	0.7
51292-03		648	21	190	0.9



Lastnät

12124-03		486	650	10	0.3
12125-03		648	650	10	0.3



Nätavdelare/förvaringsficka

12121-03		324	15	150	0.1
12122-03		486	15	150	0.1
12123-03		648	15	150	0.2



Modul-Insert

12127-03		486	324	72	0.6



Klämskydd/säkerhetsstopp

12129-03		76	28	16	0.3



Gavlar och stag

Hyllstegar och förhöjningsramar används framför allt till inredningens gavlar. Profilernas integrerade T-spår används för lastsäkring, montering av tillbehör samt för utanpåliggande montage.

Verktygsplåtar monteras på hyllstege eller förhöjningsram och hålbilden möjliggör infästning av tillbehör som t.ex nätkorg och blankettfack. Genom att lägga till verktygskrokar får du en flexibel och lättillgänglig förvaringsplats för dina verktyg.

Raskanter/avbärarstag används för att förhindra stående gods från att kana ut i bilens mittgång, alternativt som ett extra stöd i inredningen.

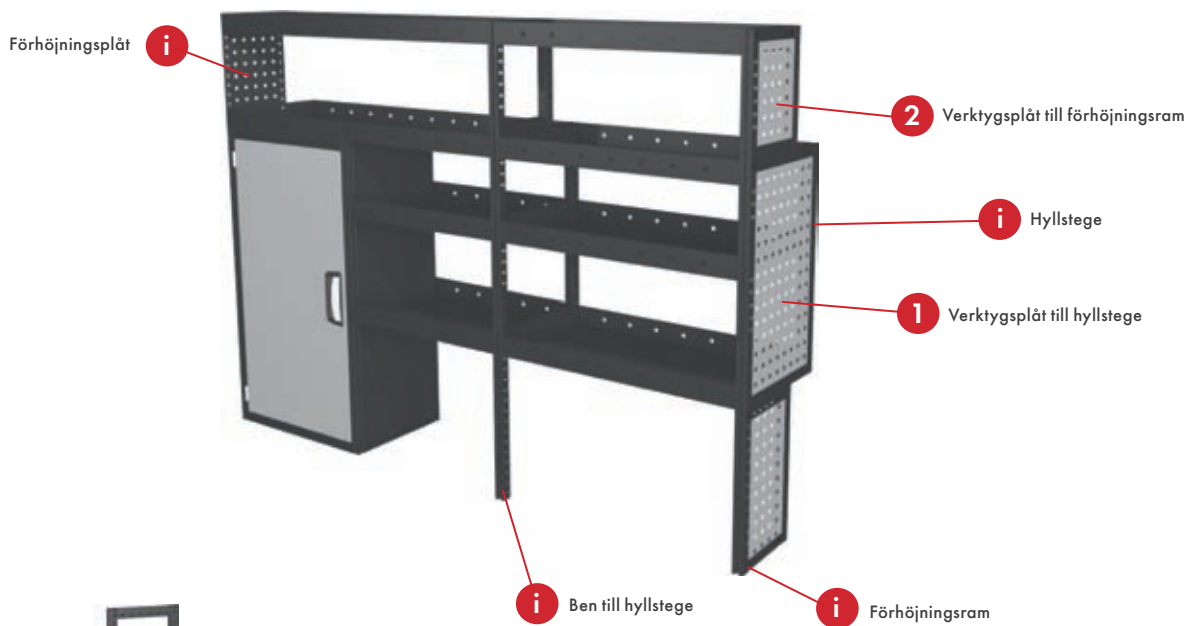

Hyllstege
Djup 216 mm

56205-03	27	216	540	1.3	57205-03	
56210-03	27	216	810	1.8	57210-03	
56215-03	27	216	918	2.0	57215-03	

Hyllstegar

Hyllstegar är gavlar för byggnation med hyllor och/eller hursar och skåp. Hyllstegen kommer i flera olika höjder samt i djupen 216 mm, 324 mm och 486 mm. Hyllstegen integrerade T-spår används för lastsäkring, montering av tillbehör som exempelvis instegshandtag samt för utanpåliggande montage. Hyllstegarna kan förses med ben och förhöjningsramar.



Hyllstege
Djup 324 mm

56305-03	27	324	540	1.5	57305-03	
56306-03	27	324	648	1.7	57306-03	
56310-03	27	324	810	2.0	57310-03	
56315-03	27	324	918	2.2	57315-03	
56320-03	27	324	1026	2.4	57320-03	
56325-03	27	324	1296	2.9	57325-03	



Hyllstege
Djup 486 mm

56405-03	27	486	540	1.8	57405-03	
56406-03	27	486	648	2.0	57406-03	
56410-03	27	486	810	2.3	57410-03	
56415-03	27	486	918	2.5	57415-03	
56420-03	27	486	1026	2.7	57420-03	
56425-03	27	486	1296	3.2	57425-03	

Förhöjningsramar

Förhöjningsramar används vid byggnation på höjden och finns i flera olika höjder och med djupen 216 mm, 324 mm och 486 mm. Förhöjningsramar monteras på hyllstege/hurts/skåp och kan användas som förhöjning vid hjulhus. Tack vare T-spårslösningen kan förhöjningsramen skjutas i djupled för bästa passning mot karossens kurvatur.



Förhöjningsram
Djup 216 mm

58205-03	27	216	216	0.7	59205-03	
58210-03	27	216	270	0.8	57200-03	
58211-03	27	216	378	1.0	57202-03	
58215-03	27	216	486	1.2	57201-03	



Förhöjningsram
Djup 324 mm

58310-03	27	324	270	1.0	59178-03	
58311-03	27	324	378	1.2	59179-03	
58315-03	27	324	486	1.4	59180-03	



Förhöjningsram
Djup 486 mm

58411-03	27	486	378	1.5	59185-03	

Förhöjningsplåtar

Förhöjningsplåtar används för byggnation på höjden och är lämpliga då produkternas dimensioner inte tillåter användning av en förhöjningsram. Förhöjningsplåten monteras direkt på hurtsen/hyllstegen och en hylla fästs i förhöjningsplåten med hjälp av ett traditionellt skruvförband.



Förhöjningsplåt
Djup 216 mm

08210-03	1.15	216	270	0.7	
08215-03	1.15	216	486	1.1	







Förhöjningsplåt
Djup 324 mm

08310-03	1.15	324	270	1.0	
08315-03	1.15	324	486	1.6	



Ben till hyllstege

					
56100-03		27	27	108	0.1
56101-03		27	27	216	0.2
56102-03		27	27	378	0.3





Kopplingsprofil (09879-03) ingår

Ben till hyllstegar

Ben kan monteras på hyllstegar och är exempelvis lämpliga då hyllstege monteras över ett hjulhus. Finns i höjderna 108 mm, 216 mm samt 378 mm.



Raskant/avbärarstag

					
08520-03		648	27	27	0.6
08525-03		810	27	27	0.7
08530-03		972	27	27	0.9
08535-03		1134	27	27	1.0
08540-03		1296	27	27	1.2
08545-03		1458	27	27	1.3
08550-03		1620	27	27	1.5

Kapningsbar

Raskanter och avbärarstag

Produkten fungerar som både raskant och avbärarstag och är modulär i höjd och bredd. Som raskant används den för att förhindra stående gods från att kana ut i bilens mittgång under färd och kan monteras på golvnivå såväl som högre upp i inredningen. Som avbärarstag används den som ett stöd under exempelvis sammanhängande hurtsar och skåp i kombination med hyllor.

Tillbehör:



Nätorg

50013-03	161	290	291	0.8

Vid montering på verktygsplåt rekommenderas 09878-03



Blankettfack, enkelt

50008-03	101	250	175	0.3

Vid montering på verktygsplåt rekommenderas 09878-03



Blankettfack, dubbelt

50009-03	120	240	407	0.9

Vid montering på verktygsplåt rekommenderas 09878-03



Väskstöd för T-spår

50250-03	120	138	218	0.4



Förvaringsfack för Mobil-Box

50230-03	486	324	96	1.7

Passar till Mobil-Box 10562/10566



Instegshandtag för T-spår

50014-03	221	34	121	0.4
50015-03*	221	34	121	0.4

* Gult handtag



Lastsurringsögla för T-spår

50025-03	25	90	22	0.2

För surringar se sidan 87.



Tubhållare, enkel

50860-03	216	49	70	0.6
50861-03	324	49	70	0.8

För tuber över 220 mm i diameter
Spännband 2.2 m ingår



Tubhållare, dubbel

50862-03	486	49	70	1.2

Spännband 2.2 m ingår



Hyllor

Våra standardhyllor är 54 mm höga och långsidornas patentsökta, rörformade kanter bidrar till en hög lastförmåga. I långsidornas fyrkantshål kan fästen för avdelare monteras. Hyllorna finns i djupen 216 mm, 324 mm samt 486 mm och de smalaste används med fördel som topphyllor i högre byggnationer. För bästa möjliga användning kan hyllorna utrustas med gummimattor och Mobil-Boxar.

Teleskop- och hörnhyllor

Teleskophyllor finns i längd upp till 3300 mm och används med fördel till förvaring av långt gods. Hyllorna har fällbar gavel för att underlätta vid lastning och finns i djupen 216 mm samt 324 mm. Hörnhyllan kan med fördel användas där bilens långsida och mellanvägg möts.

Lastkapacitet

Våra standardhyllor och hörnhyllan har en lastkapacitet på 120 kg och teleskophyllorna, hyllor för fällbar front och Compact Series-hyllorna kan belastas med upp till 70 kg. När vi anger lastkapacitet syftar vi till *dynamisk lastkapacitet*, det vill säga vad hyllan skall klara vid färd på ojämna vägar under en beräknad livslängd.

TIPS:

Genom att multiplicera modulmättet på hyllan med två får du fram antalet Modul-Boxar som får plats. Exempel: Hylla 3 moduler \times 2 = 6 Modul-Boxar. Saknar du någon dimension på hyllor? Vi hjälper gärna till med specialförfrågningar.



324	←————→	1 modul
486	←————→	1.5
648	←————→	2
810	←————→	2.5
972	←————→	3
1134	←————→	3.5
1296	←————→	4
1458	←————→	4.5
1620	←————→	5
1782	←————→	5.5
1944	←————→	6

Hylla
Djup 216 mm

					LC	LC idx	①	②
55220-03	648	216	54	1.1	120	109	15220-03	50241-03
55225-03	810	216	54	1.7	120	70	15225-03	50241-03
55230-03	972	216	54	2.0	120	60	15230-03	50241-03
55235-03	1134	216	54	2.3	120	52	15235-03	50241-03
55240-03	1296	216	54	2.6	120	46	15240-03	50241-03
55245-03	1458	216	54	2.9	120	41	15245-03	50241-03
55250-03	1620	216	54	4.2	120	28	15250-03	50241-03
55252-03	1782	216	54	4.6	120	26	15252-03	50241-03
55255-03	1944	216	54	5.0	120	24	15255-03	50241-03

LC = dynamisk lastkapacitet i kg.
LC idx = dynamisk lastkapacitet i kg / produktens vikt.



Hylla
Djup 324 mm





					LC	LC idx	①	②
55310-03	324	324	54	0.8	120	150	15310-03	50242-03
55315-03	486	324	54	1.2	120	100	15315-03	50242-03
55320-03	648	324	54	1.5	120	80	15320-03	50242-03
55325-03	810	324	54	2.2	120	54	15325-03	50242-03
55330-03	972	324	54	2.6	120	46	15330-03	50242-03
55335-03	1134	324	54	3.0	120	40	15335-03	50242-03
55340-03	1296	324	54	3.4	120	35	15340-03	50242-03
55345-03	1458	324	54	3.8	120	31	15345-03	50242-03
55350-03	1620	324	54	5.4	120	22	15350-03	50242-03
55352-03	1782	324	54	6.0	120	20	15352-03	50242-03
55355-03	1944	324	54	6.5	120	18	15355-03	50242-03

LC = dynamisk lastkapacitet i kg.
LC idx = dynamisk lastkapacitet i kg / produktens vikt.



Hylla

Djup 486 mm

					LC	LC idx	①	②
55410-03	324	486	54	1.1	120	109	15410-03	50243-03
55415-03	486	486	54	1.6	120	75	15415-03	50243-03
55420-03	648	486	54	2.4	120	50	15420-03	50243-03
55425-03	810	486	54	2.9	120	41	15425-03	50243-03
55430-03	972	486	54	3.5	120	34	15430-03	50243-03
55435-03	1134	486	54	4.0	120	30	15435-03	50243-03
55440-03	1296	486	54	4.5	120	26	15440-03	50243-03
55445-03	1458	486	54	6.0	120	20	15445-03	50243-03
55450-03	1620	486	54	7.3	120	16	15450-03	50243-03
55452-03	1782	486	54	8.0	120	15	15452-03	50243-03
55455-03	1944	486	54	8.7	120	13	15455-03	50243-03





LC = dynamisk lastkapacitet i kg.

LC idx = dynamisk lastkapacitet i kg / produktens vikt.



Teleskophylla

Djup: 216 och 324 mm





					LC	LC idx	①
05255-03	1930-3300	216	54	8.6	70	8	15260-03
05355-03	1930-3300	324	54	11.3	70	6	15360-03

LC = dynamisk lastkapacitet i kg.

LC idx = dynamisk lastkapacitet i kg / produktens vikt.



Hörnhylla





					LC	LC idx	①
05361-03	515	324	54	1.9	120	63	15361-03

LC = dynamisk lastkapacitet i kg.

LC idx = dynamisk lastkapacitet i kg / produktens vikt.



Gummimatta, 10 m rulle

				
10331-03	10000	216	3	4.7
10332-03	10000	324	3	7.2
10333-03	10000	486	3	10.8



Avdelare för hylla
för fällbar front

2

Fällbar front

1



Hyllor med fällbar front

Hyllan finns i tre bredder, två höjder samt två djup och får stor volymkapacitet tack vare den fällbara fronten. Den praktiska låsningen gör fronten lätt att öppna och stänga samt förhindrar missljud under färd. Den fällbara fronten, som inte ingår i hyllan som standard, kan även placeras direkt mellan hyllstegar.

Hylla för fällbar front

Djup: 324 mm

					LC	LC idx	1	2
52600-03	810	324	108	2.9	70	24	52620-03	50236-03
52601-03	972	324	108	4.2	70	16	52621-03	50236-03
52602-03	1134	324	108	4.8	70	14	52622-03	50236-03
52610-03	810	324	216	4.6	70	15	52630-03	50238-03
52611-03	972	324	216	5.3	70	13	52631-03	50238-03
52612-03	1134	324	216	6.0	70	11	52632-03	50238-03

LC = dynamisk lastkapacitet i kg.

LC idx = dynamisk lastkapacitet i kg / produktens vikt.



Hylla för fällbar front

Djup: 486 mm

					LC	LC idx	1	2
52603-03	810	486	108	4.7	70	14	52620-03	50237-03
52604-03	972	486	108	5.4	70	13	52621-03	50237-03
52605-03	1134	486	108	6.3	70	11	52622-03	50237-03
52613-03	810	486	216	6.0	70	11	52630-03	50239-03
52614-03	972	486	216	6.9	70	10	52631-03	50239-03
52615-03	1134	486	216	7.7	70	9	52632-03	50239-03

LC = dynamisk lastkapacitet i kg.

LC idx = dynamisk lastkapacitet i kg / produktens vikt.

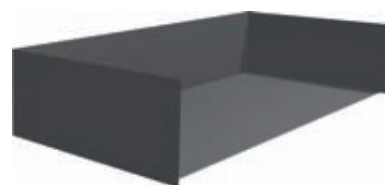

Fällbar front i aluminium

52620-03	810	47	108	1.3
52621-03	972	47	108	1.5
52622-03	1134	47	108	1.8
52630-03	810	47	216	2.3
52631-03	972	47	216	2.7
52632-03	1134	47	216	3.1





Kan beställas i andra längder, kontakta din återförsäljare.



Konsoler för hyllor

Ställbar konsol för hyllor med djup 216 mm och 324 mm. Konsolen justeras mot bilens vägglutning och låses med nitar i önskad position. Konsolen används när förhöjningsramar eller förhöjningsplåtar ej kan användas.

Konsol för hylla





					
08600-03		65	216	94	0.3
08601-03		65	324	94	0.4



Hyllstöd

Hyllstöden används som stöd för hörnhyllor och som extra stöd till breda hyllor som utsätts för hög belastning. Hyllstödens stödvinklar är flyttbara och kan justeras i höjddled.

Hyllstöd

					
08602-03		27	127	810	1.4
08603-03		27	127	918	1.6
08604-03		27	127	1026	1.8

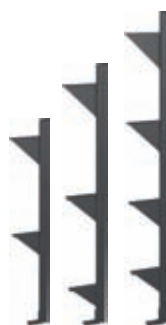

i Modul-Box med fönster

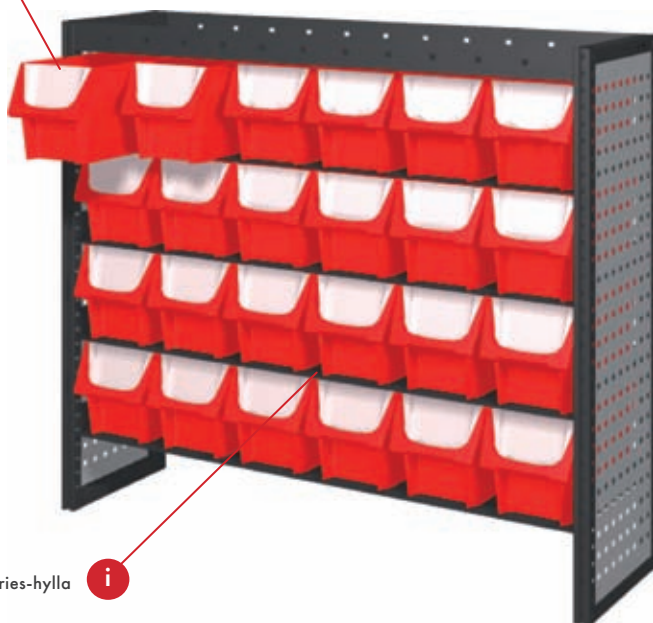

Compact Series-hylla

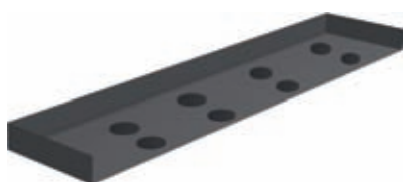

Compact Series-hylla
Djup: 216 mm

						LC	LC idx
52225-03	810	216	54	2.3	70	30	
52230-03	972	216	54	2.8	70	25	
52235-03	1134	216	54	3.2	70	22	

LC = dynamisk lastkapacitet i kg.
LC idx = dynamisk lastkapacitet i kg / produktens vikt.

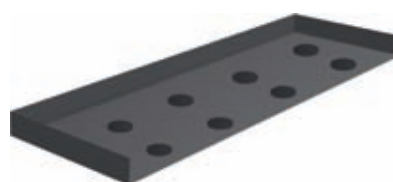

Compact Series-hylla
Djup: 324 mm

						LC	LC idx
52310-03	324	324	54	1.2	70	58	
52315-03	486	324	54	1.7	70	41	
52325-03	810	324	54	2.7	70	26	
52330-03	972	324	54	3.3	70	21	
52335-03	1134	324	54	3.8	70	18	

LC = dynamisk lastkapacitet i kg.
LC idx = dynamisk lastkapacitet i kg / produktens vikt.

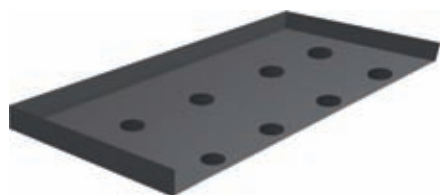

Compact Series-hylla
Djup: 486 mm

						LC	LC idx
52425-03	810	486	54	4.3	70	16	
52430-03	972	486	54	5.1	70	14	
52435-03	1134	486	54	5.9	70	12	

LC = dynamisk lastkapacitet i kg.
LC idx = dynamisk lastkapacitet i kg / produktens vikt.

Compact Series-hyllor

Compact Series är ett innovativt hyllsystem som i kombination med Modul-Boxar ger en extremt volymeffektiv förvaring. Det beror på att hyllorna genom sin konstruktion kan placeras tätt intill varandra. Den patenterade CS-lösningen är ett kostnadseffektivt alternativ till hurtsar och används med fördel till lättare och mindre skrymmande last.

För bästa säkerhet är Modul-Boxarna låsta i sin position vid inskjutet läge och frigörs enkelt genom att lyftas uppåt i handtaget. Hyllorna är 54 mm höga i bakkant och anpassade för 324 mm till 1134 mm bredd samt djup 216 mm, 324 mm och 486 mm. Modul-Boxar säljes separat.

Tillbehör:



Modul-Box 162 x 216 mm

10479-03	162	225	170	0.4



Modul-Box 162 x 324 mm

10480-03	162	333	170	0.5



Modul-Box 162 x 486 mm

10481-03	162	495	170	0.7



Modul-Box 324 x 324 mm

10487-03	324	333	170	0.9



Avdelare till Modul-Box

10482-03	162	6	162	0.1
10488-03	324	6	162	0.2



Fönster till Modul-Box

10483-03	162	35	85	0.1
10489-03	324	35	95	0.1



Handtag till Modul-Box

10490-03	324	20	160	0.1

Passar till 10487-03



Plastback

10518	430	300	150	0.8
10517	430	300	285	1.2
10516	625	400	150	1.6
10515	625	400	285	2.4



Lock till plastback

10520	430	300	20	0.3
10519	625	400	20	0.7



Skåp och luckor

Vi erbjuder både stående och liggande skåp samt gasskåp. Ramverkets integrerade T-spår är avsett att användas vid lastsäkring, montering av tillbehör samt vid ett flexibelt utanpåliggande montage.

TIPS

Skåp som är kvadratiska i bredd- och djupled kan roteras vid behov.



Stående förvaring, skåp och gasskåp

Vertikalt stående skåp levereras med täcksidor och dörr som standard. Skåpsdörren kan monteras höger- eller vänsterhängd. Som tillval kan skåpet inredas med hyllor och klädstång samt utrustas med utanpåliggande lås för ökad säkerhet. Gasskåpet har läckagetätning runt dörr och levereras med tubhållare som standard.



Förvaringsskåp, stående
Bredd: 486 mm

59549-03	486	324	378	8.2	59604-03	59530-03	59536-03	
59550-03	486	324	486	9.3	59604-03	59530-03	59536-03	
59551-03	486	324	864	13.8	59604-03	59530-03	59536-03	
59552-03	486	324	972	15.2	59604-03	59530-03	59536-03	
59553-03	486	324	1242	18.0	59604-03	59530-03	59536-03	
59554-03	486	486	378	9.9	59545-03	59531-03	59537-03	
59555-03	486	486	486	11.2	59545-03	59531-03	59537-03	
59556-03	486	486	864	16.2	59545-03	59531-03	59537-03	
59559-03	486	486	1242	21.0	59545-03	59531-03	59537-03	

Gasskåp
Bredd: 486 mm

59557-03	486	486	864	23.3	

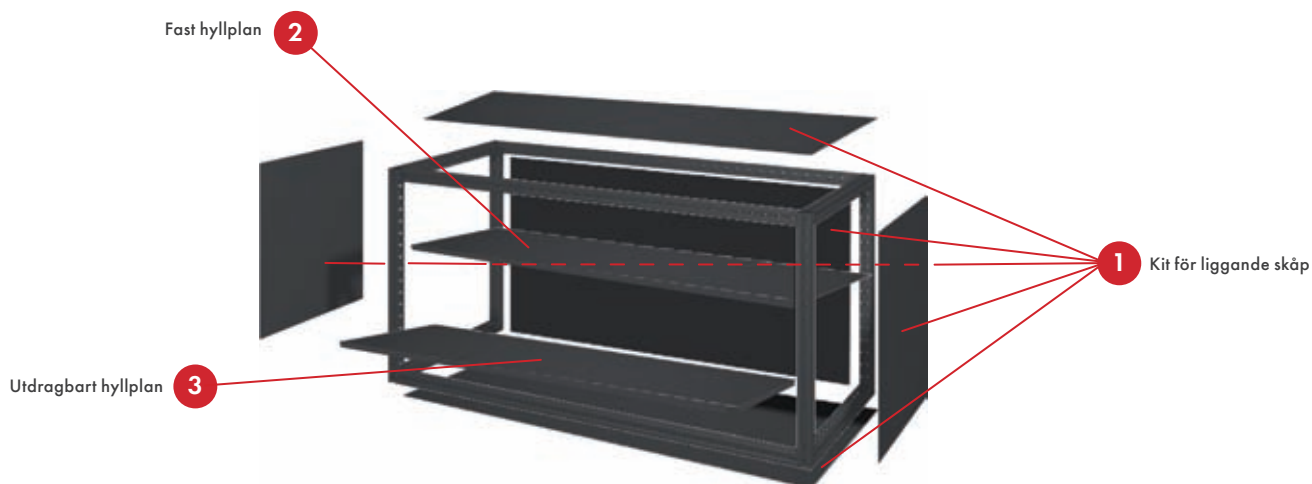

Hjulhusstativ och liggande skåp

Stativet kan placeras ovanför hjulhus och skapar en stabil grund för påbyggnad med hurtsar och/eller skåp upp till max 200 kg. Den fria höjden är 351/459 mm. Stativet kan kompletteras med täcksidor (kit för liggande skåp), en nedfällbar lucka eller en EGF-lucka som öppnas vertikalt uppåt, se sidan 59. En arbetsplatta kan monteras för att skapa ytterligare arbetsyta.

OBS! Arbetsplatta kan ej kombineras med EGF-lucka. Genom att lägga till botten, topp, kortsidor och rygg förvandlar du stativet till ett liggande skåp som även kan placeras högre upp i systemet.

Hjulhusstativ i kombination med täckplåtar och hyllplan

Bredd: 810, 972 och 1134 mm

59560-03	810	324	378	4.4	59590-03	59532-03	59538-03
59561-03	810	324	486	4.8	59591-03	59532-03	59538-03
59562-03	810	486	378	5.0	59592-03	59533-03	59539-03
59563-03	810	486	486	5.4	59593-03	59533-03	59539-03
59564-03	972	324	378	4.8	59594-03	59534-03	59540-03
59565-03	972	324	486	5.3	59595-03	59534-03	59540-03
59566-03	972	486	378	5.4	59596-03	59535-03	59541-03
59567-03	972	486	486	5.9	59597-03	59535-03	59541-03
59568-03	1134	324	378	5.3	-	-	-
59569-03	1134	324	486	5.7	-	-	-
59570-03	1134	486	378	5.9	-	-	-
59571-03	1134	486	486	6.2	-	-	-



Arbetsplatta för hjulhusstativ

486 mm höjd

59546-03	810	230	70	9.5
59547-03	972	230	70	10.3
59548-03	1134	230	70	11.2



OBS! Tänk på hjulhusets höjd vid placering av arbetsplatta i hjulhusstativ med 378 mm höjd. Begränsad frigång.

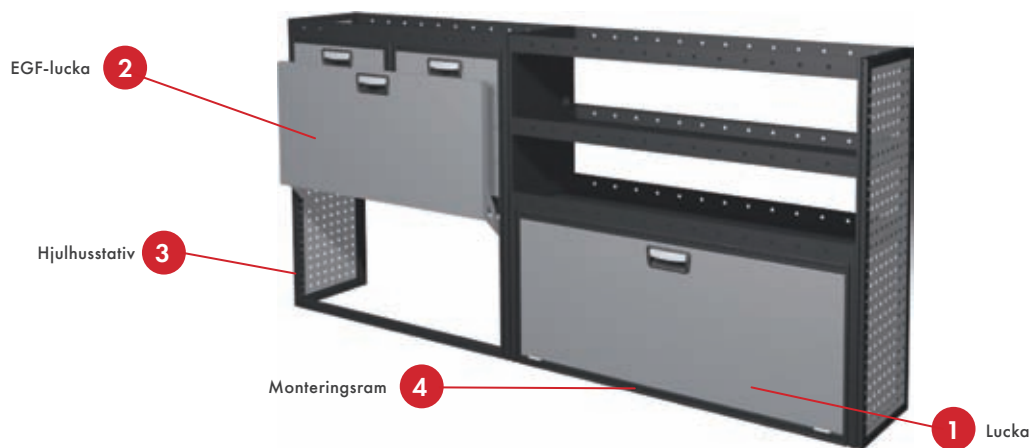

Hjulhusstativ i kombination med luckor
Bredd: 810, 972 och 1134 mm



59560-03	810	324	378	4.4	59576-03	59582-03	
59561-03	810	324	486	4.8	59577-03	59583-03	
59562-03	810	486	378	5.0	59576-03	59582-03	
59563-03	810	486	486	5.4	59577-03	59583-03	
59564-03	972	324	378	4.8	59578-03	59584-03	
59565-03	972	324	486	5.3	59579-03	59585-03	
59566-03	972	486	378	5.4	59578-03	59584-03	
59567-03	972	486	486	5.9	59579-03	59585-03	
59568-03	1134	324	378	5.3	59580-03	59586-03	
59569-03	1134	324	486	5.7	59581-03	59587-03	
59570-03	1134	486	378	5.9	59580-03	59586-03	
59571-03	1134	486	486	6.2	59581-03	59587-03	

Monteringsramar

Monteringsramarna finns i bredderna 810 mm, 972 mm och 1134 mm samt i två höjder. De används vid montering av lucka mellan två hyllstegar. OBS! EGF-lucka kan ej monteras i monteringsram.

Monteringsram
Bredd: 810, 972 och 1134 mm









59598-03	810	27	378	2.1	59576-03	
59599-03	810	27	486	2.3	59577-03	
59600-03	972	27	378	2.4	59578-03	
59601-03	972	27	486	2.6	59579-03	
59602-03	1134	27	378	2.7	59580-03	
59603-03	1134	27	486	2.9	59581-03	

Luckor till hjulhusstativ, monteringsramar och liggande skåp

Luckorna finns i bredderna 810 mm, 972 mm samt 1134 mm och är utrustade med gasfjädrar för en mjukare öppnings- och stängningsfunktion. Öppningsvinkel är 90 grader. Luckans handtag har en inbyggd spärr som hindrar den från att öppnas under färd. Luckan passar även hjulhusstativ som har försetts med arbetsplatta. Vid montering av lucka mellan två hyllstegar måste en monteringsram användas.

Lucka

Bredd: 810, 972 och 1134 mm

							
59576-03	810	27	378	2.9	59560-03/59562-03	59598-03	
59577-03	810	27	486	3.4	59561-03/59563-03	59599-03	
59578-03	972	27	378	3.3	59564-03/59566-03	59600-03	
59579-03	972	27	486	3.9	59565-03/59567-03	59601-03	
59580-03	1134	27	378	3.8	59568-03/59570-03	59602-03	
59581-03	1134	27	486	4.4	59569-03/59571-03	59603-03	









EGF-lucka till hjulhusstativ och liggande skåp

Gasfjäderluckan öppnas i en uppåtgående riktning, vilket innebär att golvutrymmet i bilen kan utnyttjas maximalt. OBS! kan ej kombineras med arbetsplatta.

EGF-lucka

Bredd: 810, 972 och 1134 mm

						
59582-03	810	27	378	5.6	59560-03/59562-03	
59583-03	810	27	486	7.5	59561-03/59563-03	
59584-03	972	27	378	6.2	59564-03/59566-03	
59585-03	972	27	486	7.8	59565-03/59567-03	
59586-03	1134	27	378	6.6	59568-03/59570-03	
59587-03	1134	27	486	8.2	59569-03/59571-03	



Tillbehör:



Klädstång

59604-03		486	324	22	0.5
59545-03		486	486	22	0.8



Modul-lås

50210-03		42	24	330	0.2



Fast hyllplan
Bredd: 486, 810 och 972 mm

59530-03		486	324	15	1.2
59531-03		486	486	15	1.8
59532-03		810	324	15	2.0
59533-03		810	486	15	3.0
59534-03		972	324	15	2.5
59535-03		972	486	15	3.5



Utdragbart hyllplan
Bredd: 486, 810 och 972 mm

59536-03		486	324	72	2.6
59537-03		486	486	72	4.0
59538-03		810	324	30	2.9
59539-03		810	486	30	4.1
59540-03		972	324	30	3.3
59541-03		972	486	30	4.9





Arbetsbänkar och verktygsplåtar

Genom att kombinera arbetsbänkar och verktygsplåtar med exempelvis hurtsar, förhöjningsramar och hyllor skapas en praktisk och funktionell yta för arbete och avlastning inne i fordonet.

i
Verktygsplåt
för arbetsbänk

i
Arbetsbänk i trä



Arbetsbänk med plåtskoning

Bänkskiva i lackad, stavlimmad bok med stoppbräda baktill och stålskodd framkant. Fästvinkel monterar vid behov på hyllstige och fungerar som stöd för bänkskiva.



Arbetsbänk i trä med plåtskoning

10436-03		972	513	74	13.0
10437-03		1134	513	74	15.3
10438-03*		1458	513	74	19.1

* Kan kapas till 1296 mm

Fästvinkel för arbetsbänk

09870-03		486	50	50	1.1

Arbetsbänk

Bänkskiva i oljad, stavlimmad bok. Stoppbrädan monterar i bakkant och hindrar material från att ramlar ned bakom bänken.



Arbetsbänkskiva i trä

10442-03		972	510	27	9.3
10443-03		1134	510	27	10.7
10445-03		1458	510	27	13.4





Stoppbräda till arbetsbänkskiva

10449-03		972	27	54	1.0
10450-03		1134	27	54	0.9
10452-03		1458	27	54	1.5

Verktysplåtar och väggskenor



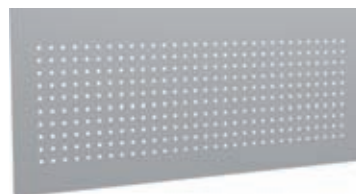

Verktysplåtar och väggskenor kan användas i en mängd olika sammanhang och bidrar till att skapa ordning och reda bland verktygen. Plåtarna och skenorna är tillverkade av aluminium och har 9 mm fyrkantshål med centrumavstånd 34 mm.

Verktysplåt för arbetsbänk

				
50685-03	972	1.5	500	2.1
50686-03	1134	1.5	500	2.5
50687-03	1458	1.5	500	3.1





Verktysplåt med bockad kant

				
50610-03	1000	1.5	500	2.2
50611-03	1000	1.5	1000	4.4
50612-03	1500	1.5	750	4.9
50613-03	1500	1.5	1000	6.5
50640-03*	2000	1.5	1000	8.5

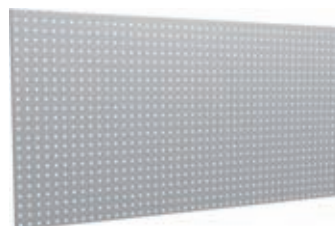
* Utan bockad kant



Väggskena (smal verktysplåt)

				
50614-03	2000	1.5	70	0.9
50615-03	2000	1.5	130	1.4





Utdragbara underreden

De utdragbara underredena monteras i bilen och är praktiska vid i- och urlastning av tunga och otympliga föremål. De är utdragbara till 70 procent och har en automatisk spärr i såväl utdraget som inskjutet läge. Maximal belastning 200 kg.

Lastplattor med 12 mm plywoodskiva och plåtkant finns i tre olika modeller och tillverkas på beställning. Gummimatta ingår.





Utdragbara underreden

Underredet är avsett för fast montering i bilen och förses med en separat lastplatta i lämplig storlek. Underredet har en automatisk spärr i såväl utdraget som inskjutet läge och belastningskapaciteten är ca 200 kg vid jämnt fördelad last. Underredet består av en ramkonstruktion med tillhörande skenor, beslag etc.

Lastplattor

Lastplattan kan vara både längre och bredare än underredet och tillverkas på beställning. Lastplattan finns i tre olika modeller och kan användas som "utdragbart golv", vilket underlättar vid i- och urlastning av tunga eller otympliga föremål. Kontakta din närmaste återförsäljare för mer information.

Utdragbart underrede

					
11875-01	500	950	72	18.1	
11878-01	300	1500	72	21.3	
11879-01	800	950	72	22.8	
11880-01	800	1500	72	30.5	
11881-01	800	1700	72	32.7	
12202	300	1300	72	19.6	
12203	500	1300	72	22.8	
12204	800	1300	72	28.2	
12250	300	1700	72	23.6	

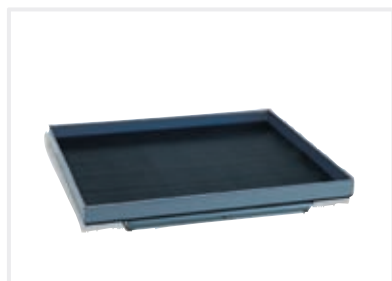

Lastplatta, modell 1
Kanthöjd 100 mm



Lastplatta, modell 2
Kanthöjd 100 mm

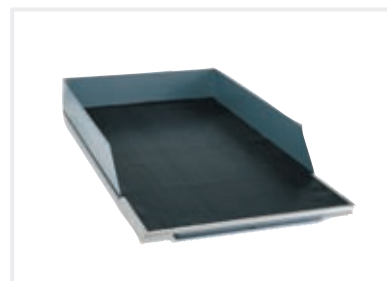

Lastplatta, modell 3
Kanthöjd 200 mm





Verktgsvagnar

Robust verktgsvagn för din verkstad. Vagnen håller samma höga kvalitet som våra moduler för servicebilar och erbjuder effektiv förvaring av dina hand- och maskinverktg.

Verktgsvagnen är utrustad med högkvalitativa industrijul, vilket innebär att den enkelt kan rullas på samtliga underlag. Eftersom de ingående artiklarna har modulära mått kan delar från vagnen flyttas till din servicebil och vice versa. Vagnen kan också förses med Modul-tillbehör samt låsas med hjälp av hänglås.



För verktygskrokar se sidan 90.

Verktygsvagn inkl. hjulsats
och förvaringsfack baktill

59606-03	648	486	1862	56.5

Tillbehör:



Handtag T-spår

50014-03	221	34	121	0.4

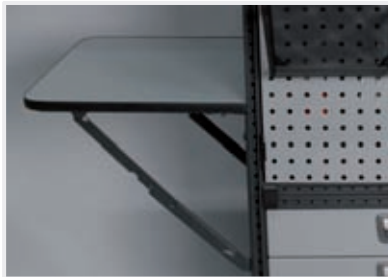

Fällbar hylla

50034-03	486	450	-	4.2

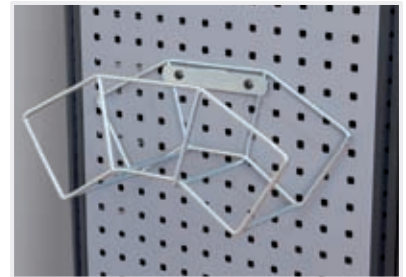

Slanghylla

11866	320	130	120	0.6
11867	375	160	165	0.7



Nätkorg

50013-03	161	290	291	0.8



Blankettfack, enkelt

50008-03	101	250	175	0.3



Blankettfack, dubbelt

50009-03	120	240	407	0.9





Modul-Cogo[®]

Den stora fördelen med Modul-Cogo är att systemet är snabbt och enkelt att montera. Utöver det utnyttjas bilens lastutrymme maximalt eftersom golvytan hålls fri för övrig last.

Modul-Cogo-kit

De förmonterade inredningarna finns i ett flertal varianter som monteras på den för bilmodellen avsedda konsolen. Inredningarna finns i två olika längder, för bilar med respektive utan sidodörr. Vid installation av Modul-Cogo monteras först konsolen, därefter skruvas inredningen enkelt och snabbt fast och kompletteras därefter med tillbehör. Inredningarna är försedda med skyddsskivor på baksidan, vilket hindrar utrustningen ifrån att skada bilens sidor. Om bilen är utrustad med sidoskyddsinklädnad måste den demonteras innan montering av Modul-Cogo kan ske.

Modul-Cogo-kit



Modul-Cogo-konsol



Modul-Cogo-kit 4

18004-03	1188	324	540	12.2



Modul-Cogo-kit 5

18005-03	1161	324	540	25.2



Modul-Cogo-kit 6

18006-03	1161	324	540	24.3



Modul-Cogo-kit 7

18007-03	864	324	540	9.8



Modul-Cogo-kit 8

18008-03	837	324	540	19.7



Modul-Cogo-kit 9

18009-03	837	324	540	19.7



Modul-Cogo-kit 10

18010-03	837	324	540	19.5



Modul-Cogo-kit 11

18011-03	837	324	540	19.5



i Modul-Cogo-konsol

Renault Kangoo
Express
(2008-)

Konsol vänster sida utan sidodörr
Tillhörande Modul-Cogo-kit: 4,5

18030-03	1405	203	758	10.3

Konsol höger sida utan sidodörr
Tillhörande Modul-Cogo-kit: 4,6

18031-03	1405	203	758	10.3

Mercedes Citan
(2012-)

Konsol vänster sida med sidodörr
Tillhörande Modul-Cogo-kit: 7,8,10

18032-03	950	192	758	8.1

Konsol höger sida med sidodörr
Tillhörande Modul-Cogo-kit: 7,9,11

18033-03	950	192	758	8.1

Peugeot Partner
Citroën Berlingo
(2008-)

Konsol vänster sida utan sidodörr
Tillhörande Modul-Cogo-kit: 4,5

18034-03	1198	272	767	10.2

Konsol höger sida utan sidodörr
Tillhörande Modul-Cogo-kit: 4,6

18035-03	1198	272	767	10.2

Konsol vänster sida med sidodörr
Tillhörande Modul-Cogo-kit: 7,8,10

18036-03	874	206	739	7.9

Konsol höger sida med sidodörr
Tillhörande Modul-Cogo-kit: 7,9,11

18037-03	874	206	739	7.9

Volkswagen
Caddy (2004-)

Konsol vänster sida utan sidodörr
Tillhörande Modul-Cogo-kit: 4,5

18046-03	1150	231	696	10.5

Konsol höger sida utan sidodörr
Tillhörande Modul-Cogo-kit: 4,6

18047-03	1150	231	721	10.5

Konsol vänster sida med sidodörr
Tillhörande Modul-Cogo-kit: 7,8,10

18048-03	988	168	858	8.0

Konsol höger sida med sidodörr
Tillhörande Modul-Cogo-kit: 7,9,11

18049-03	988	168	858	8.0



Modul-tillbehör

Modul-Systems tillbehör är innovativa produkter som är speciellt framtagna för användning i det modulära systemet. Genom att komplettera din inredning med Modul-tillbehör ökar du systemets funktionalitet och skapar en mer effektiv arbetsplats.

För hurts och hylla

Mobil-Box

Mobil-Boxen är en mycket användbar förvaringsväska med attraktiv design och smarta modulbaserade insatser. Den är lätt att bära, smidig, mycket slitålig samt utrustad med gummiklädda hörn och handtag. Mobil-Boxen tål de flesta oljor, syror och kemikalier och kan under transport placeras i hurtsstommen för extra säkerhet.



Mobil-Box låg, 12 fack

10566	343	326	79	1.6

Passar till 50230-03



Mobil-Box låg, 15 fack

10562	343	326	79	1.6

Passar till 50230-03



Mobil-Box, mellanhöj

10563	343	326	132	1.9

Flyttbara avdelare



Mobil-Box låg, 18 fack

10564	539	326	79	2.3



Mobil-Box låg, 24 fack

10567	539	326	79	2.3



Mobil-Box mellanhöj

10565	539	326	132	2.6

Flyttbara avdelare

Tillbehör för Mobil-Box

Med insatser till Mobil-Box kan du dela in både smal och bred Mobil-Box i sektioner för bättre organisation av mindre artiklar som t.ex. nycklar och elektronisk utrustning. Förvaringsfacket monteras på gavelsektion och fungerar som parkeringsplats för Mobil-Box.

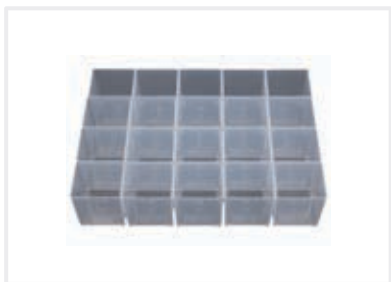

20 insatslådor för låg Mobil-Box

10568	60	55	67	0.6



Lådsinsatser i två lager för låg Mobil-Box

10571-03*	343	326	79	0.6
10572-03**	539	326	79	1.1

* 50 insatslådor och avdelarplåt. Obs! Väska ingår ej.

** 80 insatslådor och avdelarplåt. Obs! Väska ingår ej.

Säljstart: september 2013



Förvaringsfack för Mobil-Box

50230-03	486	324	96	1.7

Passar till 10562/10566

Modul-Boxar

Modul-Boxarna passar hyllor med djup 216 mm, 324 mm och 486 mm. De är tillverkade i slagfast material och tål de flesta oljor, syror och kemikalier. Samtliga boxar kan kompletteras med fönster och avdelare och för den breda boxen finns även bärhandtag.



Modul-Box 162 x 216 mm

10479-03	162	225	170	0.4



Modul-Box 162 x 324 mm

10480-03	162	333	170	0.5



Modul-Box 162 x 486 mm

10481-03	162	495	170	0.7



Modul-Box 324 x 324 mm

10487-03	324	333	170	0.9



Avdelare till Modul-Box

10482-03	162	6	162	0.1
10488-03	324	6	162	0.2



Fönster till Modul-Box

10483-03	162	35	85	0.1
10489-03	324	35	95	0.1



Handtag till Modul-Box

10490-03	310	20	160	0.1

Passar 10487-03

För hurts och hylla

Lådinsatser för hurtslådor

Syftet med insatslådorna är att skapa effektivt förvaringsutrymme i hurtslådan. Lådorna finns i djupen 324 mm samt 486 mm samt i två höjder för att uppnå optimal lastkapacitet i både låg och mellanhög låda.

OBS! För att utnyttja utrymmet i de bredare hurtslådorna maximalt kombineras insatslåda i 324 mm bredd med insatslåda i 162 mm bredd.



Lådinsats för 108 mm höga lådor

10530-03	162	324	108	0.3	
10531-03	324	324	108	0.4	
10532-03	162	486	108	0.5	
10533-03	324	486	108	0.8	



Lådinsats för 162/216 mm höga lådor

10534-03	162	324	162	0.4	
10535-03	324	324	162	0.6	
10536-03	162	486	162	0.7	
10537-03	324	486	162	1.1	

Modul-Insert

Möjliggör förvaring i två plan där större och tyngre saker kan placeras i lådans botten och mindre saker i insatsen.



Modul-Insert

12127-03	486	324	72	0.6	

Använd guiden på sidan 20 för att hitta vilka artikelnummer du behöver.

Skumplastskiva

Ljud- och stöddämpande skumplastskivor för hurtslådor där ömtåliga verktyg, reservdelar m.m. förvaras. Finns till lådor med djup 324 mm och 486 mm. Tjocklek 5 mm. Levereras styckvis.



Skumplastskiva för hurtslåda

50000-03	324	324	5	0.01	
50001-03	324	486	5	0.02	
50002-03	486	324	5	0.02	
50003-03	486	486	5	0.03	
50004-03	648	324	5	0.02	
50005-03	648	486	5	0.03	
50006-03	972	324	5	0.03	
50007-03	972	486	5	0.04	

Avdelare för hurtslåda

Med flyttbara lådavidelare kan du enkelt dela in hurtslådan i mindre fack. Material: aluminium. Levereras styckvis inkl. två fästen.



Avdelare för hurtslåda

50231-03	3.5	324	65	0.2	
50232-03	3.5	486	65	0.3	

Avdelare för hurtslåda

Med flyttbara lådavidelare kan du enkelt dela in hurtslådan i mindre fack. Material: stål. Levereras styckvis.

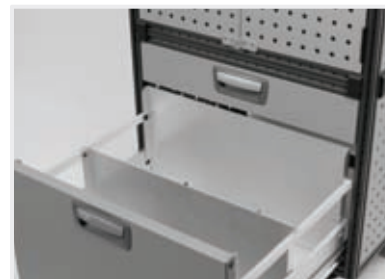

Avdelare för 324 mm hög låda

50246-03	486	39	308	0.6	
50247-03	648	39	308	0.8	

Pärmställ för hurts och hylla

Ställ med fack för pärmar i A4-format. Artikel 50011-03 är avsedd för placering direkt på hurts och artikel 50012-03 är avsedd att placeras i hylla.



Pärmställ för hurts 324 mm djup

50011-03	486	324	183	3.5



Pärmställ för hylla 324 mm djup

50012-03	318	300	183	2.1

Avdelare för hylla med fällbar front

Med hyllavdelare kan du enkelt dela in hyllor i mindre fack. Hyllavdelaren har fällbar front i mindre fack. Hyllavdelaren monteras med popnit.
Material: stål.

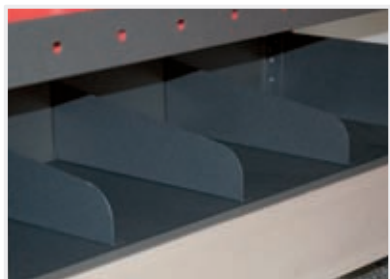

Avdelare för hylla med fällbar front

50236-03	20	324	108	0.3
50237-03	20	486	108	0.4
50238-03	20	324	216	0.6
50239-03	20	486	216	0.9

Avdelare för standardhylla

Med hyllavdelaren kan du enkelt dela in hyllor i mindre fack. Hyllavdelaren är lätt att flytta och är utformad för att tåla ordentlig belastning. Material: aluminium.
Levereras styckvis inkl. två fästen.



Avdelare för standardhylla





50241-03	3.5	216	54	0.1
50242-03	3.5	324	54	0.1
50243-03	3.5	486	54	0.2







Gummimatta för hylla

Gummimatta finns färdigskuren för samtliga hyllstorlekar. Den håller hyllans botten ren samtidigt som den håller innehållet på plats.





Gummimatta för hylla
Djup 216 mm

					
15220-03	648	216	3	0.3	
15225-03	810	216	3	0.4	
15230-03	972	216	3	0.5	
15235-03	1134	216	3	0.5	
15240-03	1296	216	3	0.6	
15245-03	1458	216	3	0.7	
15250-03	1620	216	3	0.8	
15252-03	1782	216	3	0.8	
15255-03	1944	216	3	0.9	





Gummimatta för hylla
Djup 324 mm

					
15310-03	324	324	3	0.2	
15315-03	486	324	3	0.3	
15320-03	648	324	3	0.5	
15325-03	810	324	3	0.6	
15330-03	972	324	3	0.7	
15335-03	1134	324	3	0.8	
15340-03	1296	324	3	0.9	
15345-03	1458	324	3	1.0	
15350-03	1620	324	3	1.2	
15352-03	1782	324	3	1.3	
15355-03	1944	324	3	1.4	



Gummimatta för hylla
Djup 486 mm

					
15410-03	324	486	3	0.3	
15415-03	486	486	3	0.5	
15420-03	648	486	3	0.7	
15425-03	810	486	3	0.9	
15430-03	972	486	3	1.1	
15435-03	1134	486	3	1.2	
15440-03	1296	486	3	1.4	
15445-03	1458	486	3	1.6	
15450-03	1620	486	3	1.8	
15452-03	1782	486	3	1.9	
15455-03	1944	486	3	2.1	





Gummimatta för teleskophylla

				
15260-03	3300	216	3	1.6
15360-03	3300	324	3	2.4

Gummimatta för hörnhylla

				
15361-03	515	324	3	0.9

Gummimatta, 10 m rulle

				
10331-03	10000	216	3	4.7
10332-03	10000	324	3	7.2
10333-03	10000	486	3	10.8



För T-spår



Instegshandtag

Handtaget monteras i profilens T-spår och kan skjutas längs spåret till önskad position. Genom att placera handtaget i anslutning till sido- eller bakdörr kan det användas vid instigning i fordonet.

Instegshandtag

50014-03	221	34	121	0.4
50015-03*	221	34	121	0.4

* Gult handtag



Väskstöd

Modul-System's väskstöd fixerar maskin- och verktygsväskor som har placerats mellan hyllstegar eller framför hjulhus och hindrar dem från att glida i sidled. Väskstödet monteras direkt i profilens T-spår och skjuts längs spåret till önskad position.

Väskstöd

50250-03	120	138	218	0.4



Modul-lås

Utanpåliggande lås som monteras i T-spåret och som kan låsa upp till tre hurtslådor samtidigt. Kan placeras var som helst i systemet och kan även användas för låsning av skåpsluckor samt hyllplan till Mobil-Box. För framåtvända hurtsar fungerar låset även som extra kraftabsorbent vid kraftig inbromsning.

Modul-lås

50210-03	42	24	330	0.2



Lastsurringsögla

Lastsurringsögla med snabbkoppling för montering direkt i T-spåret. Ingen extra lastförankringskena är nödvändig. Lastkapacitet: max 500 kg.



Lastsurringsögla T-spår

50025-03	25	90	22	0.2

Lastkapacitet: 500 kg

Lastsurringar finns i diverse längder och kapacitet.



Surrning 0.8-4.0 m

11710	25	-	800	0.1
11711	25	-	1200	0.1
11712	25	-	2000	0.1
11714	25	-	4000	0.1

Surrningsstyrka 250 kg (LC 125 daN)



Surrning med J-krokar 2.0 m

11713	25	-	2000	0.2

Surrningsstyrka 250 kg (LC 125 daN)



Surrning med spännare 4.5 m

11715	25	-	4500	0.5

Surrningsstyrka 1200 kg (LC 600 daN)



Surrning med spännare och J-krokar 4.5 m

11716	25	-	4500	0.6

Surrningsstyrka 1200 kg (LC 600 daN)

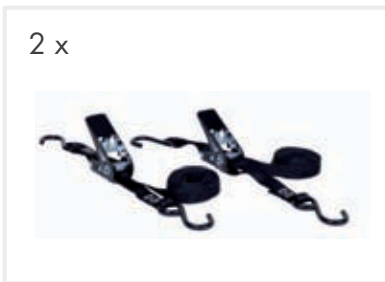

Surrning med liten spännare, S-krokar och smalt band 2.0 m

11722	18	-	2000	0.4

Surrningsstyrka 300 kg (LC 150 daN)
Förpackning om 2 st



Surrning med liten spännare, S-krok + J-krok och smalt band 2.0 m

11723	18	-	2000	0.4

Surrningsstyrka 300 kg (LC 150 daN)
Förpackning om 2 st

För gavel



Tubhållare, enkel

Hållare för gastub. Monteras mot T-spår, vägg eller motsvarande.

Tubhållare, enkel

50860-03		216	49	70	0.6
50861-03*		324	49	70	0.8

* För tuber över 220 mm i diameter.
Spännband 2.2 m ingår.



Tubhållare, dubbel

Hållare för två tuber med diameter upp till 265 mm alternativt för en större och en mindre tub. Monteras mot T-spår, vägg eller motsvarande.

Tubhållare, dubbel

50862-03		486	49	70	1.2

Spännband 2.2 m ingår.



Tubställ

10867-01		350	170	740	5.2

Spännband 2.2 m ingår.



Väggfäste för tubställ

10873-01		355	77	44	0.7

Spännband 2.2 m ingår.



Hjul för tubställ Ø 125 mm

10871-01		78	125	202	1.5

Nätorg och blankettfack

Nätorg för skräp eller förvaring av dokument. Rymmer 15 liter. De enkla och dubbla blankettfacken är avsedda för förvaring av mappar och dokument i A4 format. Samtliga produkter monteras enkelt på verktygsplåt. Material: lackerat stål nät.



Nätorg

50013-03	161	290	291	0.8



Blankettfack, enkelt

50008-03	101	250	175	0.3



Blankettfack, dubbelt

50009-03	120	240	407	0.9



Förvaringsfack för Mobil-Box

50230-03	486	324	96	1.7

Passar till Mobil-Box 10562/10566.

Förvaringsfack för Mobil-Box

Smidigt och lättplacerat fack för förvaring av Mobil-Box. Monteras stående för moduldjup 324 och liggande för moduldjup 486.



Slanghylla

11866	320	130	120	0.6
11867	375	160	165	0.7

Slanghylla

Används för förvaring av slangar. Finns i två storlekar.

För verktygsplåt

Verktögs krok

Verktögs krok finns i flera olika varianter och monteras enkelt i verktygsplåtens hål.



Verktöghållarsats 915, 15 st

10848	-	-	-	0.9



Verktöghållarsats 930, 30 st

10849	-	-	-	2.0



Verktöghållarsats 950, 50 st

10850	-	-	-	3.5

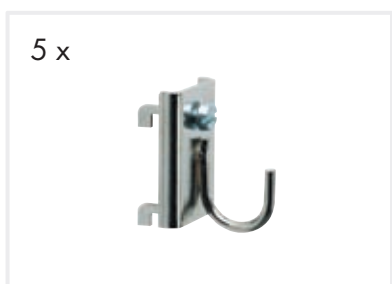

Typ 1

10800	32	10	15	0.2
10801	32	20	20	0.2

Förpackning om 5 st



Typ 2

10802	32	20	20	0.2
10803	32	35	20	0.3
10804	32	50	25	0.3

Förpackning om 5 st

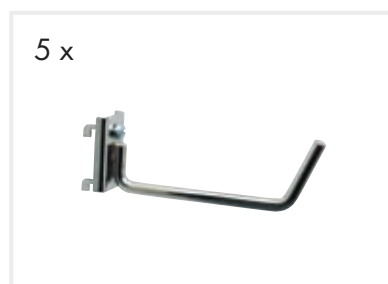

Typ 3

10805	32	60	30	0.4
10806	32	100	30	0.5
10807	32	140	30	0.8

Förpackning om 5 st

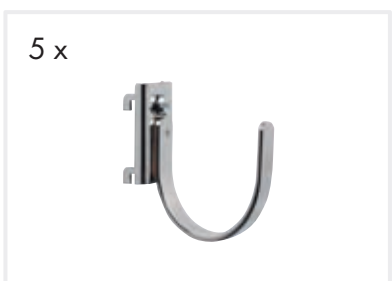

Typ 4

10808	32	40	30	0.4
10809	32	60	40	0.4
10810	32	80	50	0.7

Förpackning om 5 st

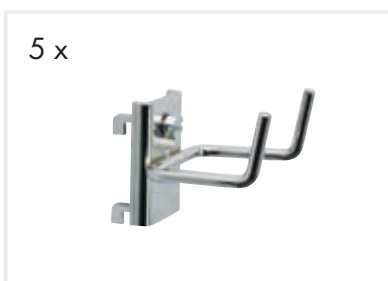

Typ 5

10811	40	25	30	0.3
10812	40	35	30	0.3
10813	50	50	30	0.4

Förpackning om 5 st

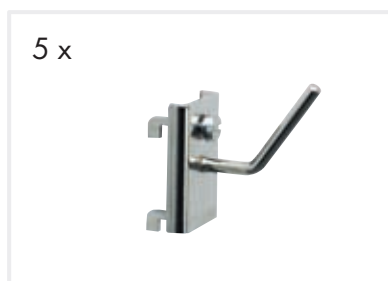

Typ 6

10814	32	20	30	0.3
10815	32	20	40	0.3

Förpackning om 5 st



Typ 7

10816*	32	-	15	0.2	
10817**	32	-	15	0.2	
10818***	32	-	15	0.3	
10819****	32	-	15	0.3	

* Gripvidd 10-16 mm
 ** Gripvidd 16-25 mm
 *** Gripvidd 25-35 mm
 **** Gripvidd 30-50 mm

Förpackning om 5 st



Typ 8 - Lämplig för sprayburkar

10821	32	100	80	0.2	

Inv. diam 85 mm



Typ 9 - Avsedd för surringar i anslutning till verktygsplåt

10822	45	10	5	0.3	

Förpackning om 5 st



Typ 10 - Basplatta med gängat hål M6 för montering av egna hållare etc.

10823	32	-	54	0.2	

Förpackning om 5 st

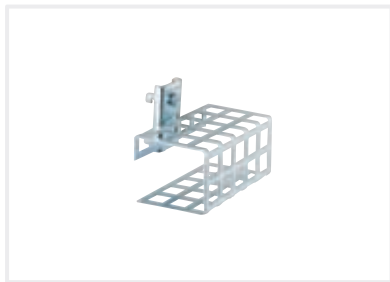

Typ 11

10824	76	46	40	0.1	

Hälvidd 10 mm



Typ 12 - Borrställ för borrar 3, 4, 6½, 8, 10, 12 och 14 mm

10826	240	60	77	0.3	

Levereras utan borrar

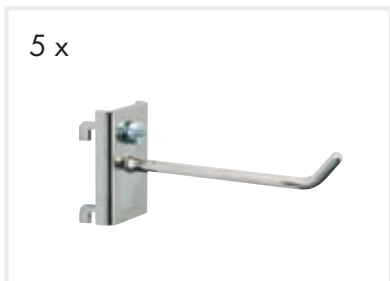

Typ 13

10827	32	50	5	0.3	
10828	32	100	5	0.3	

Förpackning om 5 st



Typ 14

10829	45	10	3	0.3	
10830	50	20	3	0.3	

Förpackning om 5 st



Typ 15

10831	70	150	45	0.2	

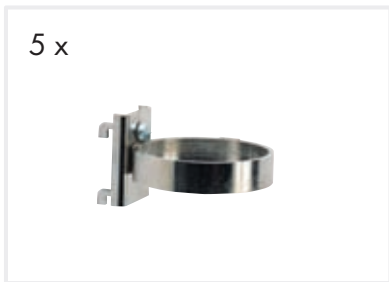

Typ 16

10832		35	40	15	0.3
10833		60	60	15	0.4
10834		85	85	15	0.5

Förpackning om 5 st



Typ 17

10835		60	85	5	0.1
10836		80	85	5	0.1



Typ 18

10837		190	40	54	0.1

Gripvidd 16-25 mm



Typ 19

10838		190	50	54	0.1

Gripvidd 25-35 mm



Typ 20

10839		190	15	45	0.2



Typ 21

10840		190	30	13	0.2



Typ 22

10841		100	45	95	0.1



Typ 23

10842-01		265	80	50	0.5



Hylshållare för hylsor 1/2"

50033-03		260	23	40	0.3

För bänk och golv

Skruvstyckshållare UL, UH och UHX

Våra skruvstyckshållare finns i flera olika utföranden i syfte att passa alla biltyper. De utdragbara hållarna UL, UH och UHX passar samtliga skruvstycken och vridplattor. Skruvstyckshållarna är försedda med en automatisk säkerhetspärr i såväl utdraget som inskjutet läge.

TIPS

Välj lämplig höjd på hållaren så att skruvstycket alltid hamnar i rätt arbetshöjd. Bilar med låg lasthöjd kräver hållare med hög fästplatta. Hållare med låg fästplatta är avsedd för bilar med hög lasthöjd (även lämplig för montage på flak). Fästplattans storlek: bredd 180 mm x längd 200 mm.



Skruvstyckshållare UL, låg

50020-03	180	850	95	12.8



Skruvstyckshållare UH, hög

50019-03	180	850	265	13.5



Skruvstyckshållare UHX, extra hög

50021-03	180	850	365	13.9



Stödben till skruvstyckshållare

10592	100	100	480/820	2.1



Kit skruvstycke premium

10510	150	230	145	11.5

Rörback och vridplatta ingår



Kit skruvstycke

10505	160	370	160	11.0

Integrerad vridplatta och inbyggda käftar för rör

Övriga tillbehör



Hjulsats Ø 100 mm, fyra hjul

50029-03	120	137	130	4.6

Monteringsmaterial ingår



Tippskydd

50035-03	110	480	85	1.7

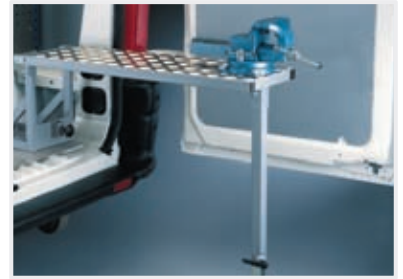

Skruvstycksbänk

10570-01	260	840	-	12.6

Skruvstycke ingår ej



Lastförankringsskena med fläns

18113	65	3000	11	2.5

Kapningsbar



Lastförankringsskena utvändig

18114	30	3000	11	2.0

Kapningsbar



Surrningsögla

18120	19	38	60	0.1

Lastkapacitet 300 kg



Lastregel, aluminium

50027-03*	-	-	1515-2050	3.3
50028-03	-	-	1960	2.4

* Justerbar



Fästögla

11719	70	20	30	0.03
11720	70	20	40	0.03
11721	70	20	65	0.05



Surrningsögla

11718*	90	85	18	0.25
11724**	45	43	8	0.04

* Lastkapacitet 1000 kg

** Lastkapacitet 500 kg



Gummistropp

10912	270	8	28	0.1
10909*	1000	8	28	0.2

* Metervara



Krok för gummistroppar

10913	38	21	47	0.1



Klädkrok

11855	-	-	-	0.01



Mobile office

19715	640	400	250	7.8

Placeras på passagerarsäte, spärrs fast med säkerhetsbälte



Kombinationsbord KB1

19740	220	440	370	6.9

Monteras mellan förar- och passagerarsäte



Kombinationsbord KB2

98093-03	360	407	620	19.0



Laptop-stativ

19716	250	170	630	6.3

Monteras mellan säten/bakom passagerarsäte



Skrivskiva för ratt

19717	250	130	355	1.2



Näfficka

18100	400	-	200	0.2
18118	500	-	300	0.2

Lasthållarsystem

Våra takräcken från Thule Professional har utvecklats av världens ledande företag inom lasthållarsystem. Alla delar i systemet, inklusive komponenter och material, är grundligt utprovade och testade – och förberedda för riktigt tunga uppdrag. Resultatet är ett flexibelt, säkert och tidsbesparande system som klarar dina specifika krav och framtida behov.

Läs mer om lasthållarsystem för just ditt fordon på www.modul-system.se eller kontakta någon av våra säljare.

Se också vår separata Thule Professional-katalog.



Golv- och väggbeklädnad

Golv, vägg/takbeklädnad och mellanväggar är viktiga delar i din servicebil. Inte bara för att de gör din bil mer professionell, utan också för att de bidrar till en säkrare installation. Beklädnad bidrar till en ljus och trevlig arbetsmiljö och alla material som används är lätta att torka rent. Golven har en halkfri ytbeläggning och kan beställas måttskurna för alla bilmodeller.

SAPI

SAPI (Safety Approved Profile Installation) är en patenterad installationsmetod som gör det möjligt att montera inredningen utan att göra åverkan i fordonets golvstruktur. På så vis kan rostangrepp och eventuell medföljande värdeminskning på din bil undvikas. Inredningen monteras med fästplattor och islagsmuttrar mot ett trägolv i plywood (12 mm). Fästplattan placeras under trägolvet och fungerar som en lastutbredare där kraften fördelas i syfte att förhindra bristningar i trägolvet.

Kontakta din lokala säljare för mer information om golv- och väggbeklädnad.



Containerlösningar

I Modul-Systems erbjudande för containerlösningar kombineras vår inredning med olika typer av containrar för att passa just ditt ändamål. Kompletta nyckelfärdiga lösningar för industrisegment som t.ex. bygg och anläggning, olja och gas, sjöfart och energi innehåller förutom Modul-System inredning även elektricitet, ventilation, isolering och applicering av dekor.

Kombinationen av inredningsförslag är praktiskt taget oändlig och byggs upp i samråd mellan kund och säljare. Det finns möjlighet att välja containrar i storlekarna 8-40 fot och du väljer själv om du vill köpa eller hyra din inredda container.

För mer information vänligen besök vår hemsida www.modul-system.se eller kontakta någon av våra säljare.





Säkerhet - att tänka på!

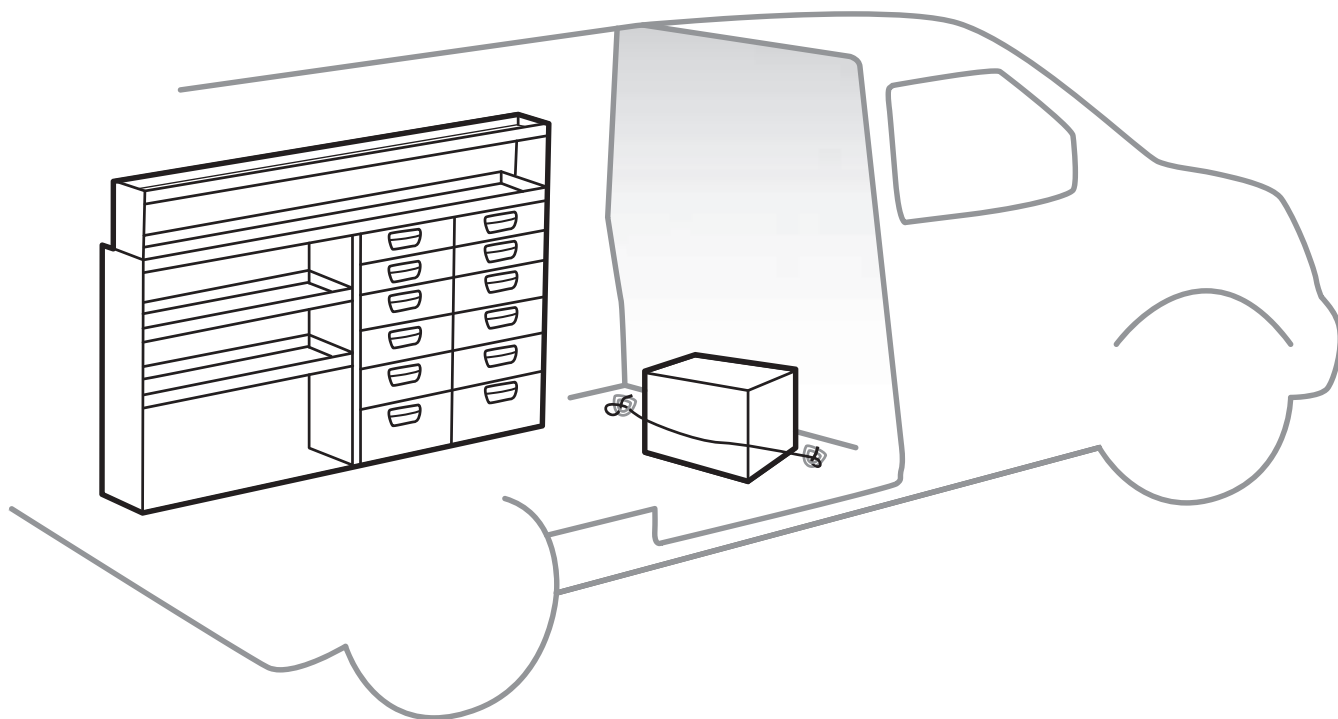

- 1** Använd mellanvägg för din egen säkerhet.
- 2** Förvara verktyg m.m. i inredningssystemet.
- 3** Tillfällig tung last surras i bilens befintliga lastöglor. Alla vassa föremål skall vara vända från färdriktningen och tunga föremål skall under färd lastas så lågt som möjligt i inredningen.
- 4** Säkerställ att fordonets maximala lastvikt inte överskrids.

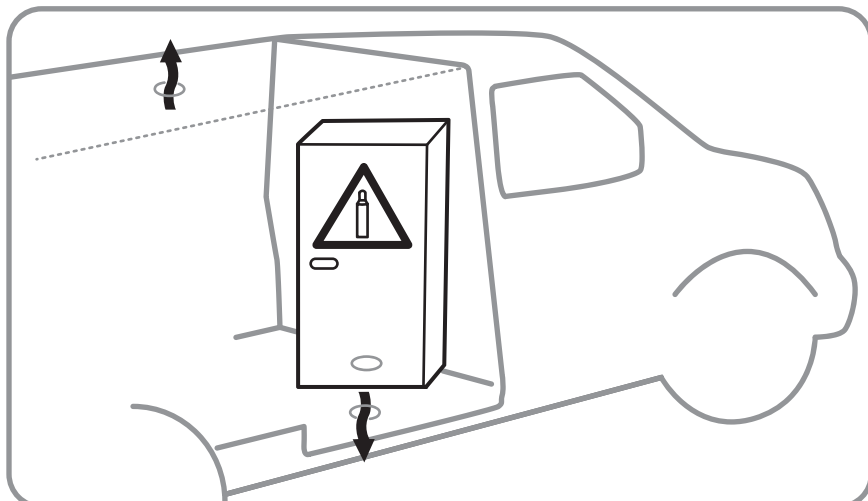
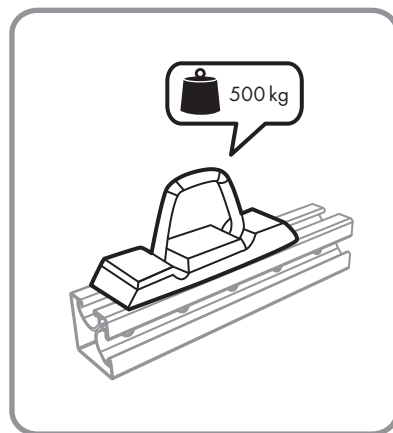
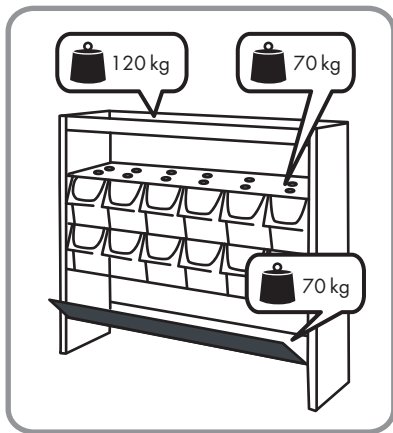
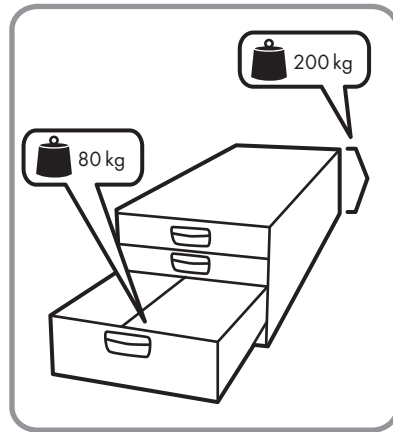
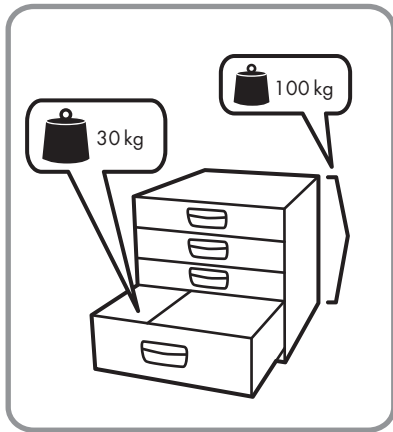
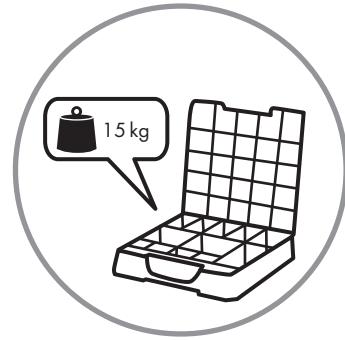
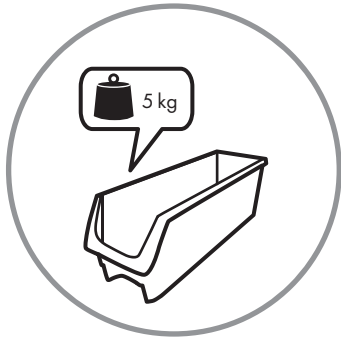

Monteringsartiklar

Monteringsats för modul (Quick fit)

Sats om sex stycken kopplingsbeslag för snabb och enkel infästning i T-spåret på baksida och framsida av modulerna. I satsen ingår även fyra mjuka täckåpor som monteras på kopplingsbeslagen på inredningens framsida.

Universalfästen

Universalfästen används för att fästa hurtsar, hyllor, skåp etc. i vägg. Utformade för att passa de flesta montage. Levereras styckvis.

Kraftabsorberande universalfäste

Patenterat universalfäste för infästning i vägg av produkter som utsätts för extra höga krafter. Genom sin intelligenta utformning har fästet en kraftabsorberande förmåga. Levereras styckvis.

Fästvinkel och golvvinkel

Fästvinkel och golvvinkel används för att fästa modulerna i golvet. Fästvinkeln placeras i vertikalt T-spår medan golvvinkeln placeras i det horisonella T-spåret, vilket möjliggör ett flexibelt och enkelt montage. Levereras styckvis.

Säkerhetsskruv

Säkerhetsskruven (Torx) gör monteringen av inredning mer solid. Skruvhuvudets omkrets är större än för vanliga skruvar i syfte att sprida kraften på ett större område så att fogen klarar en högre belastning vid en eventuell kollision.

Skruvsatser

Sorterad skruvsats avsedd att täcka de flesta montage. Innehållet är anpassat efter storlek på inredning. Rådgör gärna med vår kundservice vid val av lämplig skruvsats.

Kopplingsprofil

Används vid byggnation på höjden. Placeras i profil och förenar hyllstege med förhöjningsben alternativt förhöjningsram.

T-spårsinfästning

Kopplingsbeslag i stål exklusive plastkåpa.

T-spårsmutter

Kan tillsammans med M6-skruv användas för montage av moduler och tillbehör mot T-spårsprofil.

Kåpa till T-spårsinfästning

Kåpa i hårdplast exklusive T-spårsinfästning.

Mutter för fyrkantshål

Används exempelvis vid montering av tillbehör i verktygsplåt.

SAPI

SAPI (Safety Approved Profile Installation) är en patenterad installationsmetod som gör det möjligt att montera inredningen utan att göra åverkan i fordonets golvstruktur. På så vis kan rostangrepp och eventuell medföljande värdeminskning på din bil undvikas. Inredningen monteras med fästplattor och islagsmuttrar mot ett trägolv i plywood (12 mm). Fästplattan placeras under trägolvet och fungerar som en lastutbredare där kraften fördelas i syfte att förhindra bristningar i trägolvet.

SAPI-sats

Sorterad monteringsats för säkert och oförstörande montage av inredning i golvbeklädnad med minst 12 mm tjocklek. Monteringsatsen är dimensionerad för möjliga inredningsalternativ och olika storlekar av fordon.

Läs mer om SAPI på sidan 97.

SAPI-kit

SAPI-kiten är framtagna för att passa olika storlekar av fordon. Hittar du ej ett kit som passar din specifika inredning går det att komplettera med separata konsoler.

SAPI-kit Micro

13600-03	-	-	-	1.3
----------	---	---	---	-----

SAPI-kit Small

13601-03	-	-	-	2.9
----------	---	---	---	-----

SAPI-kit Medium

13602-03	-	-	-	2.2
----------	---	---	---	-----

SAPI-kit Large

13603-03	-	-	-	3.0
----------	---	---	---	-----

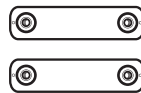
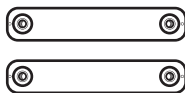

SAPI 486 mm, 2 st

13604-03	70	486	10	1.0
----------	----	-----	----	-----

SAPI 324 mm, 2 st

13605-03	70	324	10	0.7
----------	----	-----	----	-----

SAPI 70 mm, 2 st

13606-03	70	70	10	0.2
----------	----	----	----	-----

Monteringsmaterial

Säkerhetskruv och mutter med låständer används vid monteringen av våra moduler. Den självgående FDS-skruven används vid montering i fordon. Förstärkningsclip används när verktygsplåten/täckplåten utsätts för extra hög belastning alternativt när den monteras i fordonets färdriktning.



Säkerhetskruv 10.9 M6

36681-03*	12	-	-	0.8
36682-03*	16	-	-	0.9
36683-03*	25	-	-	1.1
36685-03**	35	-	-	1.3
36686-03*	40	-	-	1.4
36687-03*	45	-	-	1.7
36697-03*	57	-	-	1.7
36698-03*	65	-	-	1.9

* 100 st
** 200 st

Säkerhetskruv 10.9 M8

36689-03	16	-	-	1.5
36690-03	25	-	-	1.7
36692-03	35	-	-	2.0
36693-03	40	-	-	2.1
36694-03	45	-	-	2.3
36696-03	60	-	-	2.7

100 st

Mutter med låständer M6

36688-03	-	-	-	4.0
----------	---	---	---	-----

1000 st

Mutter med låständer M8

36695-03	-	-	-	4.0
----------	---	---	---	-----

500 st



Skruv FDS M6 x 20

09882-03	-	-	-	5.7
----------	---	---	---	-----

100 st



Förstärkningsclip för verktygs- och täckplåt

09880-03	33	22	5	0.2
----------	----	----	---	-----

6 st

Kontakta din säljare om du behöver råd om montering.

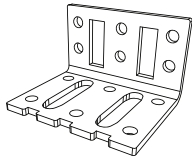

Universalfäste, UV-1

09810-03	35	50	41	0.1

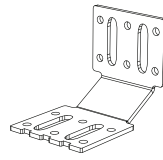

Universalfäste, UV-2

09820-03	70	88	41	0.1

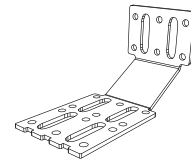

Universalfäste, UV-3

09830-03	130	75	41	0.2

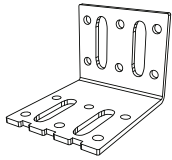

Universalfäste, UV-4

09840-03	55	75	41	0.1

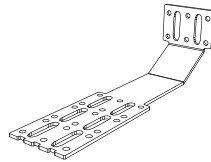

Universalfäste, UV-5

09850-03	250	75	41	0.2

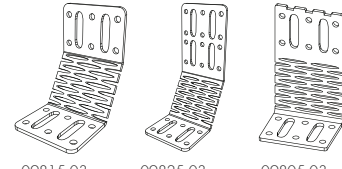

09815-03 09825-03 09805-03

Kraftabsorberande universalfäste

09815-03	77	96	62	0.1
09825-03	77	137	62	0.2
09805-03	51	111	62	0.2

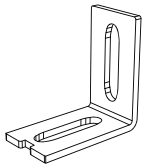

Stödinkel

09855-03	50	50	27	0.1

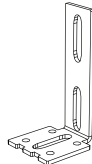

Fästinkel för golvmontage

09835-03	105	50	46	0.1

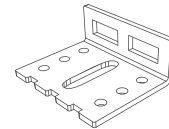

Golwinkel

09845-03	50	27	41	0.1

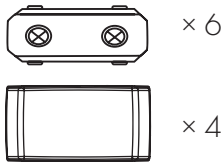

Monteringssats för modul "Quick fit"

11494-03	-	-	-	0.2



Kåpa T-spårsinfästning "Quick fit"

09876-03	52	13	27	0.6

200 st



T-spårsinfästning "Quick fit"

09875-03	47	20	24	6.8

200 st



T-spårsmutter

09877-03	14	7	8	2.0

500 st

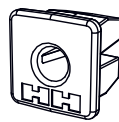

Mutter för fyrkantshål

09878-03	12	10	12	0.4

500 st

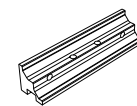

Kopplingsprofil

09879-03	112	24	24	0.1



Skruvsats Micro

11491-03	-	-	-	1.6

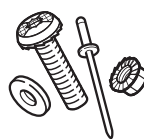

Skruvsats Small

11492-03	-	-	-	2.2



Skruvsats Large

11493-03	-	-	-	3.9





MODUL-SYSTEM finns
representerat i följande länder:

- Australien
- Belgien
- Brasilien
- Colombia
- Cypern
- Danmark
- Estland
- Finland
- Frankrike
- Förenade Arabemiraten
- Grekland
- Indien
- Italien
- Japan
- Kanada
- Kina
- Lettland
- Litauen
- Luxemburg
- Malaysia
- Mexiko
- Nederländerna
- Norge
- Polen
- Ryssland
- Singapore
- Slovakien
- Slovenien
- Spanien
- Sverige
- Schweiz
- Storbritannien
- Sydafrika
- Sydkorea
- Tjeckien
- Tyskland
- Ukraina
- Ungern
- Vitryssland
- Österrike

För mer information besök vår hemsida: www.modul-system.se

**Huvudkontor och
Service Center Göteborg**

Modul-System HH AB
Kryptongatan 24
43153 Mölndal

Tel: 031 746 87 00

Fax: 031 746 87 26

www.modul-system.se
info@modul-system.com

Service Center Kista

Modul-System HH AB
Esbogatan 7
164 74 Kista

Tel: 08 477 09 00

Fax: 08 632 06 91





www.modul-system.se