



MODUL-SYSTEM TUOTEKUVASTO





Sisältö

5	Modul-System
8	Johdanto valikoimaamme
10	Uusi ultrakevyt tuotteemme
14	Laatikostot
22	Laatikostojen rungot
30	Pitkät laatikot
40	Päätikkäat
46	Hyllyt
54	Kaapit
62	Työpöydät ja työkalutaulut
66	Lastausalustat
70	Työkaluvaunut
74	Modul-Cogo
78	Modul-lisätarvikkeet



Maailma on täynnä ainutlaatuisia tarpeita

Miltä arkipäiväsi näyttää? Millä autolla ajat? Mitä työkaluja käytät?

Koska tiedämme, että kaikki asiakkaat ovat erilaisia, olemme suunnitelleet järjestelmämme moduulirakenteiseksi niin, että jokaisen on helppo valita omiin tarpeisiinsa soveltuva, kustannustehokas ratkaisu.

Laajasta valikoimasta ratkaisu kaikkiin autoihin

Olemme työskennelleet jo vuosia läheisessä yhteydessä huoltoautojen suurimpiin valmistajiin. Se on tuonut meille arvokasta osaamista, jonka avulla voimme tarjota asiakkaillemme aina parhaimman ratkaisun auton tyypistä riippumatta.

Taloudellinen ja ekologinen valinta

Nykypäivän maailmassa pelkän käytännöllisyyden huomioiminen ei riitä. Meidän on ajateltava valintojamme muun muassa ympäristön, muiden ihmisten ja oman terveytemme kannalta. Modul-System tekee alan kärkiyrityksenä jatkuvasti työtä kehittääkseen asiakkailleen yhä parempia laatuotteita. Tuomme nyt ensimmäisenä tuotteistoon ultralujan teräksen, jonka avulla kalusteisiin saadaan mahdollisimman luja rakenne mahdollisimman kevyellä painolla. Ratkaisu parantaa tuotteiden turvallisuutta ja lisää auton kuormakapasiteettia tai vähentää nykyisellä kuormaustasolla ajoneuvon CO₂-päästöjä ja polttoainekulutusta entisestään. Lisäksi yrityksellämme on sertifioitu ISO 14001-ympäristönhallintajärjestelmä.

Maailmamme on dynaaminen, ja välillä on vaikea tietää, ovatko tänään tekemämme ratkaisut oikeita vielä huomennakin. Modulaarisen järjestelmämme avulla voit olla varma ainakin siitä, että valitsemasi Modul System -tuotteet soveltuvat käyttöön myös tulevaisuudessa.

Ammattilainen palveluksessasi

Modul-Systemin asiakkaana voit luottaa tekemääsi päätökseen. Meillä on yli 40 vuoden kokemus alalta, ja olemme työstäneet turvallisuuskonseptiamme monien vuosien ajan. Sen törmäystestien suorittamiseen käytetään Volvo Cars Safety Centren ja muiden maailman tunnetuimpien turvallisuuskeskusten osaamista.

Pelkkä kokemus kuitenkin ei riitä. On osattava myös ajatella pidemmälle ja paneutua sen ymmärtämiseen, että jokaisen asiakkaan tarpeet ovat yhtä tärkeitä. Tämän vuoksi jokaisessa kehitysprojektissamme on mukana myös asiakkaita ja loppukäyttäjiä, ja se mahdollistaa uusien ja innovatiivisten tuotteiden luomisen.

Varmaa laatua yksityiskohtia myöten

Tuotteemme on hyväksytty eurooppalaisen TÜV-standardin mukaisesti.

Sertifioitu ISO 9001 -järjestelmämme varmistaa jokaisen vaiheen tuotekehityksestä ja valmistuksesta aina myyntiin, tuotteiden toimitukseen ja asiakaspalveluun asti. Sen ansiosta voimme tarjota 36 kuukauden takuun kaikille itse valmistamillemme tuotteille. Lisäksi toimituksemme ovat alan nopeimmat ja luotettavimmat.

Modul-System Service Centerit

Jo muutamien vuosien ajan meillä on ollut koko Euroopan kattava Service Center -verkosto.

Kaikki Service Center -liikkeet ovat valtuutettuja jälleenmyyjiä, jotka tuntevat Modul System -tuotteet ja niiden asentamiseen tarvittavan tekniikan hyvin ja pystyvät siten palvelemaan asiakkaita vankalla ammattitaidolla. Heidän kauttaan saat myös lattian ja seinien vaneroinnit, tarvittavan elektroniikan ja kaikki tarvikkeet, kuten valaisimet, kuormankiinnitysjärjestelmät ja taakkatelineet.

Sinun tehtäväksesi jää vain seuraavien kysymysten miettiminen:

- 1) Mitä teet työksesi?
- 2) Mitä odotat kalustejärjestelmältä?
- 3) Koska haluat sen olevan valmis?

Lähimmän Modul-System Service Centerin näet kotisivuiltamme www.modul-system.fi.

Avainasiakkaat

Olemme erikoistuneet kehittämään yritysasiakkaillemme avaimet käteen -pakettiratkaisuja. Kansainväliset one-stop-shop-periaatteella toimivat keskus- ja paikallisliikkeet tarjoavat asiakkaille useissa maissa oman yhteyshenkilön, joka koordinoi toimitukset ja asennukset paikan päällä.

Palvelumme tarjoavat yrityksellenne lisäarvoa lyhentämällä operointiaikaa ajoneuvon toimituksesta sen käyttökuntoon saattamiseen. Lisätietoja saat Modul System Finlandin sähköpostiosoitteesta myynti@modul-system.fi.

**ISO
14001**



36
month warranty



**ISO
9001**



Rajattomien mahdollisuuksien järjestelmä

Modul-Systemin täydellinen modulaarisuus, innovatiiviset ratkaisut, integroidut T-urat ja monipuoliset lisätarvikkeet tekevät siitä järjestelmän, joka tarjoaa loputtomasti mahdollisuuksia.

Moduulit

Järjestelmän perustana on moduulien kantava kehikorakenne, joka parantaa kalusteiden lujuutta ja ottaa vastaan kalusteisiin kohdistuvat rasitukset. Koko järjestelmässä on käytetty 27 mm yleistä moduulijakoa.



Laatikot, työkalutaulun ja ylälevyn sisältävä runkokehikko

Joustava järjestelmä

Moduulijärjestelmä on erittäin joustava, ja monia tuotteita voidaan käyttää eri tavoin. Esimerkiksi laatikoiden sijaintia voidaan tarvittaessa vaihtaa moduulin sisällä, tai niiden tilalle voidaan vaihtaa ovi. Päätytikkaanjatkeita voidaan käyttää jatkojalkoina, ja neliömäisiä moduuleja voidaan kääntää 90, 180 tai 270 astetta, mikä onkin erittäin kätevä ominaisuus sivuovilla varustettuja autoja ajatellen.



Neliömäiset moduulit

Integroitu T-ura

Runkokehikon älykäs rakenne lisää sen kestävyttä ja toimivuutta. Kehikon ainutlaatuista patentoitua T-uraa käytetään muiden moduulien kiinnittämiseen.



Runkoprofiili integroidulla T-uralla





Ulkopuolinen asennus

Ennennäkemätöntä turvallisuutta ja vastuuta ympäristöstä

Kaikille moduuleille on ominaista turvallinen asennus. Helpon ja nopean ulkopuolisen asennuksen ansiosta voidaan varmistaa, että asennus on tehty oikein. Järjestelmä on myös suunniteltu niin, että kalusteiden kiinnityspisteet löytyvät autosta helposti. Integroidun T-uran ansiosta kiinnittimet voidaan kääntää helposti haluttuun asentoon.

Kaikki tuotteet on kehitetty kestävästi liikkuvassa ajoneuvossa syntyviä rasituksia, ja siksi niissä on pääasiassa käytetty turvallisuuskerrointa 3 paikallaan olevaan ajoneuvoon verrattuna.

Tuotteiden kuormakapasiteetti ja törmäysturvallisuus on testattu huolellisesti, ja ne vastaavat eurooppalaista TÜV-standardia. Mitat ja materiaalivalinnat on optimoitu kuormakapasiteetin maksimoimiseksi niin, että alhaiselle polttoainekulutukselle ja vähäiselle ympäristövaikutukselle asetetut vaatimukset täyttyvät.

Kalusteiden paino voidaan optimoida jättämällä moduulien peitelevyt ja työkalut pois.

- | | | |
|------------------------------------|--|--------------------------|
| 1 Työkalutaulu | 6 Hylly | 11 Kulmahylly |
| 2 Päättyikkaat | 7 Reunalista/kannatin | 12 Päätylevynjatke |
| 3 Laatikosto/M-B-laatikoston runko | 8 Säilytys- ja vaatekaappi | 13 Modul-Box |
| 4 Pyöräkotelojalusta | 9 Alaslaskettavalla etureunalla varustettu hylly | 14 Mobil-Box |
| 5 Ovi | 10 Päättyikkaanjatke | 15 Compact Series -hylly |

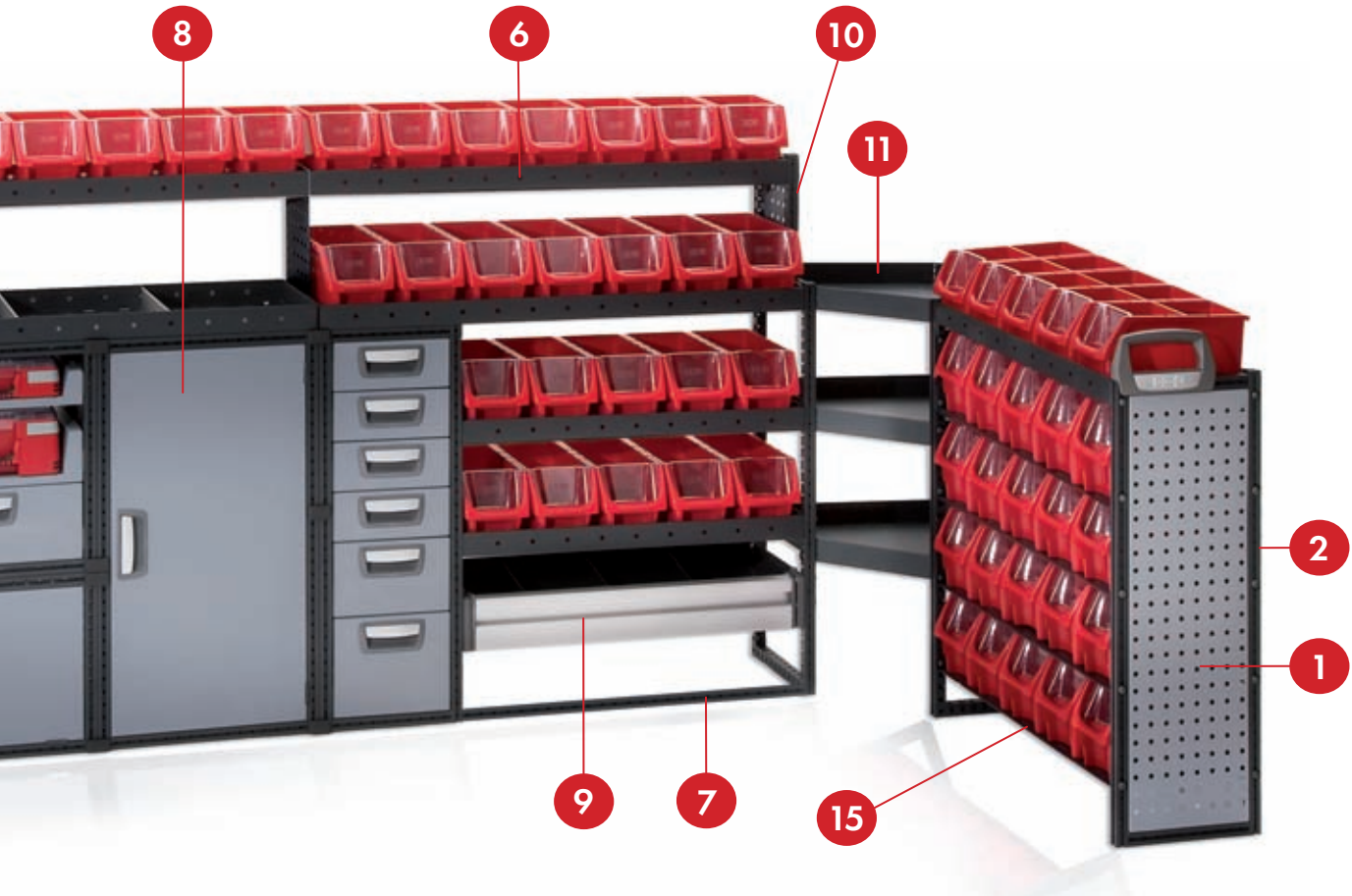

Keveiden tuotteiden läpimurto

Modul-Systemillä on monien vuosien kokemus keveiden teräskalustejärjestelmien valmistamisesta. Toimme tuotteisiin alan ensimmäisenä yrityksenä erikoislujan teräksen, ja nyt siirrymme taas askeleen eteenpäin esittelemällä ultralujasta teräksestä valmistetut kalusteet. Huipputeknisen materiaalin avulla rakenteiden paksuutta – ja siten myös painoa – on voitu vähentää entisestään tuotteiden vakauden tai törmäyskestävyyden heikentymättä.

Kalusteiden keventyminen merkitsee monia etuja: ajoneuvon kuormakapasiteetti on suurempi, polttoaineen kulutus vähentyy ja päästömäärät pienentyvät. Entistä suuremman kuormakapasiteetin ansiosta ajoneuvoon voidaan ottaa enemmän tarvikkeita ja materiaaleja sallitun enimmäiskuorman ylittymättä. Mikäli mukana kuljetettavan kuorman paino pysyy entisellä tasolla, uudet keveämmät kalusteet auttavat vähentämään ajoneuvon polttoainekulutusta ja CO₂-päästöjä.

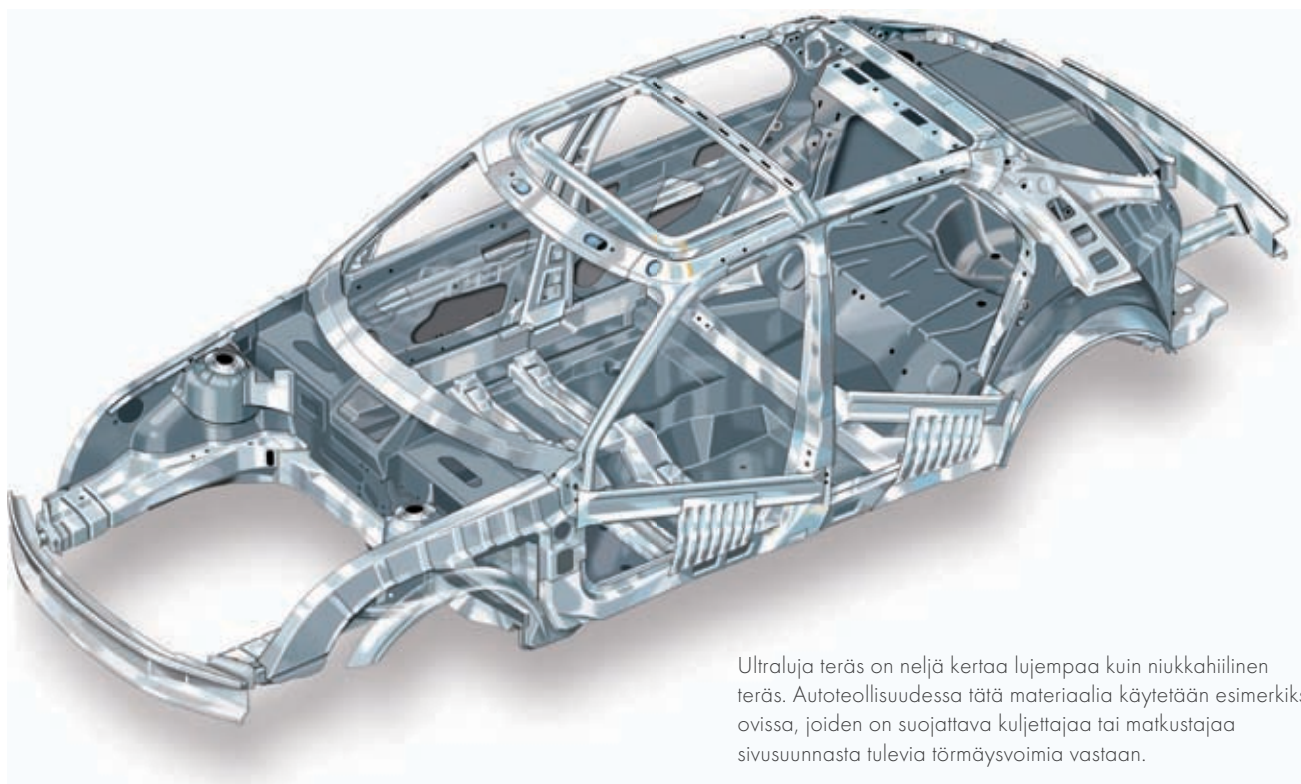

Ultraluja teräs on neljä kertaa lujempaa kuin niukkaahilinen teräs. Autoteollisuudessa tätä materiaalia käytetään esimerkiksi ovissa, joiden on suojattava kuljettajaa tai matkustajaa sivusuunnasta tulevia törmäysvoimia vastaan.



*Laskenta perustuu 220 vuosituntia päivään.

Haluatko lisätä myyntiä?

Kaluston ajoneuvomäärä: 400

Myynnin kasvupotentiaali: 2,2 miljoonaa euroa vuodessa

Myynnin kasvattaminen edellyttää tuottavan työn määrän lisäämistä. Materiaalien ja tarvikkeiden noutaminen ei ole tuottavaa työtä, ja sen osuutta kannattaakin vähentää käyttämällä autoissa keveämpiä kalusteita. Silloin kuljetettavat erät ovat kooltaan suurempia ja näin säästynyt aika voidaan käyttää laskutettavaan työhön. Esimerkiksi 400 huoltoautoa omistavassa yrityksessä suuremman kuormakapasiteetin mukanaan tuoma 20 minuutin päivittäinen ajansäästö ajoneuvoa kohden mahdollistaa 75 euron tuntitaksalla nettomyynnin kasvun 2,2 miljoonalla eurolla vuodessa*.



Haluatko alentaa kustannuksia?

Kaluston ajoneuvomäärä: 400

Kustannusten säästöpotentiaali: lähes 50 000 euroa 3 vuodessa

Kaikissa yrityksissä keveämpien kalusteiden sallimaa suurempaa kuormakapasiteettia ei tarvitse tai voi hyödyntää. Silloin uusien tuotteiden edut näkyvät säästöinä polttoaineen kulutuksessa. Jos yrityksen ajoneuvojen säilytyskalusteiden keskimääräinen paino alentuu 44 kilolla (144 kg -> 100 kg), polttoainekulutus voi alentua 0,1 litralla 100 kilometriä kohden*. Jos ajoneuvot ajavat keskimäärin 35 000 km vuodessa, kalustoon kuuluu 400 ajoneuvoa ja polttoaineen litrahinta on 1,4 euroa, yrityksen säästöt voivat nousta lähes 50 000 euroon vuodessa.

*Esimerkissä lähdetään oletuksesta, että ajoneuvon kulutus on täydessä kuormassa 9,4 litraa/100 km. Lisäksi oletetaan, että polttoainekulutus vähentyy 0,18 litraa/100 km painon vähentyessä 100 kg. Lähde: www.worldautosteel.org/projects/determination-of-weight-elasticity/



Haluatko säästää ympäristöä?

Kaluston ajoneuvomäärä: 400

CO₂-päästöjen vähennyspotentiaali: 87 tonnia 3 vuoden aikana

Ajoneuvon kokonaispainon vähentämisestä on muutakin etua kuin polttoainekustannusten alentuminen. Alhaisempi paino vähentää myös ajoneuvon CO₂-päästöjä. Yllä annetussa esimerkissä, jossa kalustejärjestelmän paino alentuu 44 kg ja ajoneuvot ajavat keskimäärin 35 000 km vuodessa, CO₂-päästöt vähentyvät lähes 87 tonnia kolmen vuoden aikana*.

*Esimerkissä lähdetään oletuksesta, että ajoneuvon kulutus on täydessä kuormassa 9,4 litraa/100 km. Lisäksi oletetaan, että 1 litrasta polttoainetta syntyy CO₂-päästöjä 26,2 kg. Lähde: www.fleetnews.co.uk/costs/carbon-footprint-calculator/

Ultraluja teräs

”Teräksestä” puhuttaessa tarkoitetaan yleensä niukkahiilistä terästä. Nykypäivänä on kuitenkin saatavana paljon erilaisia, pitkälle kehitettyjä teräslaatuja. Kulloinkin parhaiten soveltuva laatu valitaan valmistettavan tuotteen käyttötarkoituksen ja haluttavien ominaisuuksien mukaan.

Modul-Systemin ultraluja teräs on neljä kertaa lujempaa kuin niukkahiilinen teräs. Sen äärimmäinen lujuus mahdollistaa huomattavasti ohuemman teräslevyn käyttämisen, jolloin lopputuotteet painavat vähemmän. Ultralujan teräksen muotoilu ei kuitenkaan ole aivan niin helppoa kuin saattaisi olettaa. Riittävän jäykkyyden saavuttamiseksi ohutlevyrakenteet vaativat yleensä erikoismuotoilua.

Uusissa hyllyissämme ongelma on ratkaistu käyttämällä pyöreitä reunoja, jotka estävät levyn joustamisen (taipumisen). Patenttia odottavan ratkaisumme ansiosta tuotteiden paino on jopa 40 % alhaisempi kuin vastaavissa niukkahiilisestä teräksestä valmistetuissa malleissa.

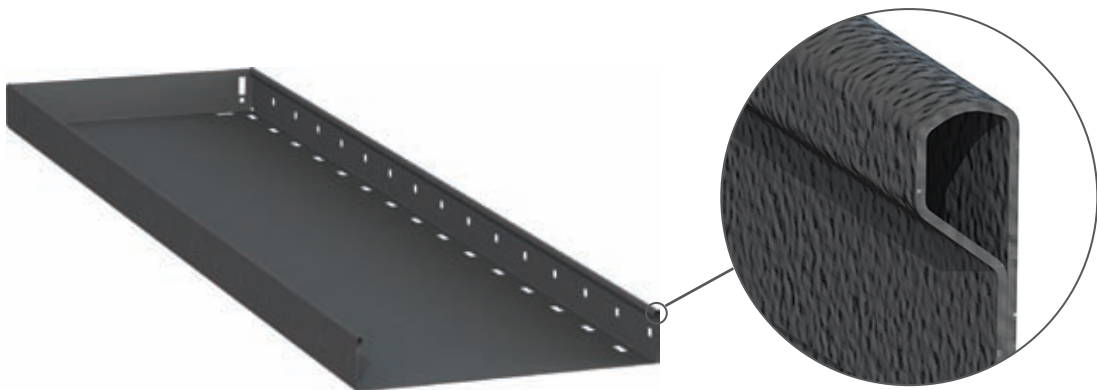

Patenttia odottava pyöreä reunarakenne estää levyn joustamisen (taipumisen), joka tapahtuisi raskaassa kuormituksessa, mikäli hyllyissä käytettäisiin perinteistä reunaratkaisua.

Materiaalivertailu

	Alumiini	Niukkahiilinen teräs	Erikoisluja teräs	Ultraluja teräs
Tiheys	2.7 kg/dm ³	7.8 kg/dm ³	7.8 kg/dm ³	7.8 kg/dm ³
Lujuus	70-150 MPa	200 MPa	350-500 MPa	700 -1100 MPa
Kimmokerroin (jäykkyys)	70 GPa	210 GPa	210 GPa	210 GPa
Suhteellinen tiheys	1	3	3	3
Suhteellinen lujuus	1	1.5-2	3-4	4-6
Suhteellinen kimmokerroin E	1	3	3	3
Suhteellinen iskunkestävyys	1	2	2.5	3

Kaikkien terästen tiheys ja kimmokerroin on sama lujuudesta riippumatta. Tämä tarkoittaa, että samankokoiset ja -muotoiset tuotteet painavat yhtä paljon ja taipuvat kuormituksessa saman verran teräksen laadusta riippumatta. Ero niiden välillä muodostuu lujuudesta: ultraluja teräs kantaa jopa 6 kertaa suuremman kuorman kuin vastaava alumiinituote.

Kantavuusluku (LC idx)



Muurahainen pystyy kantamaan jopa 40 kertaa omaa painoaan raskaampia taakkoja. Täsmälleen sama ominaisuus on osassa uusista ultralujista Modul-System-terästuotteista. Esimerkiksi monien uusien ultrakeveiden hyllyjen kuormituskapasiteetti on noin 40 kertaa suurempi kuin niiden oma paino.

Uusien ultrakeveiden tuotteiden lujuutta kuvataan kantavuusluvulla, joka ilmoittaa tuotteen suosituskuorman suhteessa tuotteen painoon.

Huomaa, että kyse on suositellusta *dynaamisesta kuormituskyvystä* (ks. alla).

Esimerkki:

Kun hyllyn koko on 1134x324x54 mm ja paino 3 kg, sen kuormituskapasiteetti on 120 kg = 120 kg / 3 kg = LC idx 40

55335-03	1134	324	54	3.0	120	40

LC = dynaaminen kuormituskapasiteetti kilogrammoina.

LC idx = dynaaminen kuormituskapasiteetti kilogrammoina/tuotteen paino.



Dynaaminen kuormituskapasiteetti

Kuormituskapasiteetilla tarkoitetaan tässä *dynaamista kuormituskapasiteettia* eli kuormitusta, jonka kalustejärjestelmä kestää todennäköisissä olosuhteissa epätasaisella tiellä ajettaessa. Modul-Systemin laskelmissa käytetty turvakerroin on likimäärin 3, eli mitattu maksimikuormituskapasiteetti jaetaan kolmella. Dynaaminen kuormituskapasiteetti todennetaan värinätestillä, jossa simuloidaan ajoneuvon liikkeitä tuotteen arvioidun käyttöajan ajan.

Modul-Systemin tuotteet testataan lukuisin eri tavoin ennen kuin ne päästetään myyntiin. Esimerkiksi niiden dynaaminen kuormituskapasiteetti testataan värinätestissä.



MODUL-SYSTEM

MODUL-SYSTEM

MODUL-SYSTEM

Laatikostot

Laatikostot ovat modulaarisia syvyydeltään, leveydeltään sekä korkeudeltaan, ja niihin on helppo yhdistää valikoiman muita tuotteita. Laatikoston runkokehikossa on ainutlaatuinen integroitu T-ura, jota voidaan käyttää kuormansidontaan, tarvikkeiden kiinnitykseen sekä joustavaan ulkopuoliseen asennukseen. Peitelevyt ja työkalutaulut myydään erikseen.

Laatikoita on saatavana neljänä korkeutena, ja ne voidaan sijoittaa haluttuun järjestykseen. Kaikissa laatikoissa on vakiona kuulalaakeroidut kiskot, ja kunkin laatikon kantokyky on 30 kg. Koko laatikoston kantokyky on maks. 100 kg. Raskasta kuormitusta varten keskikorkean ja korkean laatikon kantokykyä voidaan nostaa 50 kiloon ylimääräisellä kuulalaakerikiskosarjalla (hankitaan erikseen). Laatikot aukeavat kokonaan, ja niissä on pysäytysmekanismi.

Neliömäiset laatikostot voidaan sijoittaa aukeamaan mihin suuntaan tahansa. Saatavana on myös kiinteällä jalustalla varustettuja laatikostoja, jolloin alimmat laatikot voidaan avata, vaikka lattialla olisikin tavaroita.



Neliömäinen laatikosto

Tarvitavat
kiinnikkeet,
ks. sivu 102

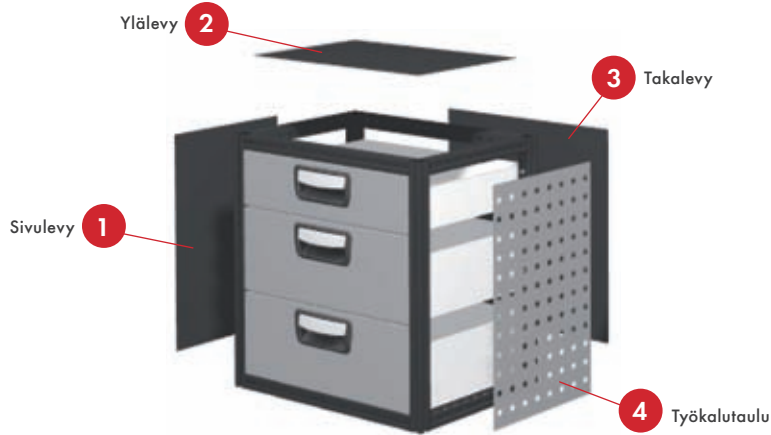

Laatikoston leveys: 324 mm, korkeus: 270 mm
yksi 216 mm laatikko



34001-03	324	486	270	7.4	59167-03	59163-03	59196-03	59184-03

Laatikoston leveys: 324 mm, korkeus: 270 mm
kaksi 108 mm laatikkoa



33200-03	324	324	270	7.5	59160-03	59161-03	59196-03	59178-03
34200-03	324	486	270	9.7	59167-03	59163-03	59196-03	59184-03

Laatikoston leveys: 324 mm, korkeus: 486 mm
yksi 108 mm laatikko ja kaksi 162 mm laatikkoa



33120-03	324	324	486	11.5	59163-03	59161-03	59190-03	59180-03
34120-03	324	486	486	14.7	59170-03	59163-03	59190-03	59186-03

Laatikoston leveys: 324 mm, korkeus: 486 mm
neljä 108 mm laatikkoa











33400-03	324	324	486	12.7	59163-03	59161-03	59190-03	59180-03
34400-03	324	486	486	16.6	59170-03	59163-03	59190-03	59186-03

Laatikoston leveys: 324 mm, korkeus: 864 mm
neljä 108 mm laatikkoa, yksi 162 mm laatikko ja yksi 216 mm laatikko











33411-03	324	324	864	19.6	59165-03	59161-03	59191-03	59182-03
34411-03	324	486	864	25.7	59172-03	59163-03	59191-03	59188-03

Laatikoston leveys: 324 mm, korkeus: 972 mm
 kaksi 108 mm laatikkoa, kolme 162 mm laatikko ja yksi 216 mm laatikko

								
33231-03	324	324	972	21.0	59166-03	59161-03	59192-03	59183-03
34231-03	324	486	972	27.1	59173-03	59163-03	59192-03	59189-03











Laatikoston leveys: 486 mm, korkeus: 270 mm
 kaksi 108 mm laatikkoa

								
43200-03	486	324	270	8.6	59160-03	59163-03	59197-03	59178-03
44200-03	486	486	270	12.7	59167-03	59170-03	59197-03	59184-03











Laatikoston leveys: 486 mm, korkeus: 378 mm
 kolme 108 mm laatikkoa

								
43300-03	486	324	378	11.9	59162-03	59163-03	59198-03	59179-03
44300-03	486	486	378	17.3	59169-03	59170-03	59198-03	59185-03











Laatikoston leveys: 486 mm, korkeus: 486 mm
 yksi 108 mm laatikko ja kaksi 162 mm laatikkoa

								
43120-03	486	324	486	14.7	59163-03	59163-03	59193-03	59180-03
44120-03	486	486	486	19.6	59170-03	59170-03	59193-03	59186-03











Laatikoston leveys: 486 mm, korkeus: 486 mm
 neljä 108 mm laatikkoa

								
43400-03	486	324	486	15.5	59163-03	59163-03	59193-03	59180-03
44400-03	486	486	486	22.0	59170-03	59170-03	59193-03	59186-03



Laatikoston leveys: 486 mm, korkeus: 864 mm
 neljä 108 mm laatikkoa, yksi 162 mm laatikko ja yksi 216 mm laatikko

								
43411-03	486	324	864	24.0	59165-03	59163-03	59194-03	59182-03
44411-03	486	486	864	34.0	59172-03	59170-03	59194-03	59188-03



Tarvitavat
kiinnikkeet,
ks. sivu 102

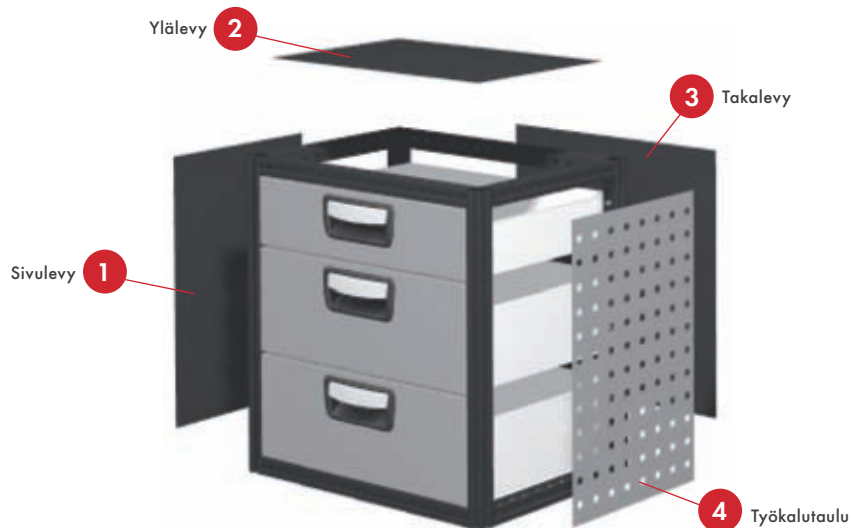

Laatikoston leveys: 486 mm, korkeus: 972 mm
kaksi 108 mm laatikkoa, kolme 162 mm laatikko ja yksi 216 mm laatikko

						1	2	3	4
43231-03		486	324	972	25.6	59166-03	59163-03	59195-03	59183-03
44231-03		486	486	972	36.3	59173-03	59170-03	59195-03	59189-03



Jalustallinen laatikosto, leveys: 486 mm, korkeus: 864 mm
kaksi 108 mm laatikkoa, kaksi 162 mm laatikko ja yksi 216 mm laatikko

						1	2	3	4
43221-03		486	324	864	22.0	59165-03	59163-03	59194-03	59182-03
44221-03		486	486	864	30.8	59172-03	59170-03	59194-03	59188-03

Jalustan korkeus 54 mm.



Laatikoston leveys: 648 mm, korkeus: 270 mm
kaksi 108 mm laatikkoa









						1	2	3	4
63200-03		648	324	270	11.8	59160-03	59174-03	59199-03	59178-03
64200-03		648	486	270	14.9	59167-03	59175-03	59199-03	59184-03



Laatikoston leveys: 648 mm, korkeus: 378 mm
kolme 108 mm laatikkoa









						1	2	3	4
63300-03		648	324	378	16.0	59162-03	59174-03	59200-03	59179-03
64300-03		648	486	378	20.5	59169-03	59175-03	59200-03	59185-03

Laatikoston leveys: 648 mm, korkeus: 486 mm
 yksi 108 mm laatikko ja kaksi 162 mm laatikkoa

								
63120-03	648	324	486	18.9	59163-03	59174-03	59201-03	59180-03
64120-03	648	486	486	22.9	59170-03	59175-03	59201-03	59186-03











Laatikoston leveys: 648 mm, korkeus: 486 mm
 neljä 108 mm laatikkoa

								
63400-03	648	324	486	20.2	59163-03	59174-03	59201-03	59180-03
64400-03	648	486	486	26.0	59170-03	59175-03	59201-03	59186-03











Laatikoston leveys: 972 mm, korkeus: 270 mm
 yksi 216 mm laatikko

								
93001-03	972	324	270	12.7	59160-03	59166-03	59202-03	59178-03
94001-03	972	486	270	15.5	59167-03	59173-03	59202-03	59184-03











Laatikoston leveys: 972 mm, korkeus: 270 mm
 kaksi 108 mm laatikkoa

								
93200-03	972	324	270	16.3	59160-03	59166-03	59202-03	59178-03
94200-03	972	486	270	20.5	59167-03	59173-03	59202-03	59184-03











Laatikoston leveys: 972 mm, korkeus: 486 mm
 yksi 108 mm laatikko ja kaksi 162 mm laatikkoa

								
93120-03	972	324	486	25.2	59163-03	59166-03	59204-03	59180-03



Laatikoston leveys: 972 mm, korkeus: 486 mm
 neljä 108 mm laatikkoa

								
93400-03	972	324	486	29.5	59163-03	59166-03	59204-03	59180-03
94400-03	972	486	486	35.8	59170-03	59173-03	59204-03	59186-03



Tarvikkeet:

Sisälaatikoiden tilausopas



Laatikon korkeus: 108 mm

Syvyys	324	486	648	972
Leveys	324	486	648	972

Syvyys	486	648	972	
Leveys	324	486	648	972

Laatikon korkeus: 162 mm ja 216 mm

Syvyys	324	486	648	972
Leveys	324	486	648	972

Syvyys	486	648	972	
Leveys	324	486	648	972



Sisälaatikko 108 mm korkeaan laatikkoon

10530-03	162	324	108	0.3	
10531-03	324	324	108	0.4	
10532-03	162	486	108	0.5	
10533-03	324	486	108	0.8	



Sisälaatikko 162/216 mm korkeaan laatikkoon

10534-03	162	324	162	0.4	
10535-03	324	324	162	0.6	
10536-03	162	486	162	0.7	
10537-03	324	486	162	1.1	



Vahtomuovilevy laatikkoon

50000-03		324	324	5	0.01
50001-03		324	486	5	0.02
50002-03		486	324	5	0.02
50003-03		486	486	5	0.03
50004-03		648	324	5	0.02
50005-03		648	486	5	0.03
50006-03		972	324	5	0.03
50007-03		972	486	5	0.04

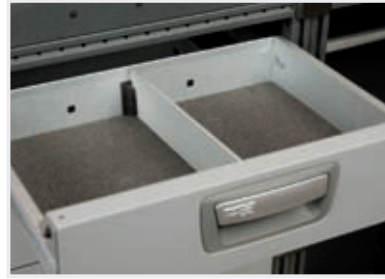

Laatikonjaotin

50231-03		3.5	324	65	0.2
50232-03		3.5	486	65	0.3



Modul-Insert

12127-03		486	324	72	0.6



Pyöräsarja, neljä pyörää Ø 100 mm

50029-03		120	137	130	4.6



Kansioline laatikostoon

50011-03		486	324	183	3.5



Moduulilukko

50210-03		42	24	330	0.2



mobil-box

Laatikostojen rungot

Runkokehikot Mobil-Box-laatikoille ja tavallisille laatikoille

Runkokehikko on suunniteltu pitämään Mobil-Box-laatikat paikallaan turvallisesti kätevästi. Runkokehikoiden syvyys, leveys ja korkeus vastaavat moduulimittoja, joten niihin on helppo yhdistää valikoiman muita tuotteita.

Runkokehikkoon voidaan valita vapaasti kiinteät tai ulosvedettävät hyllyt Mobil-Box-laatikoille ja tarvittaessa myös tavallisia laatikoita. Laatikostojen runkokehikoita valmistetaan leveyksinä 486 mm ja 648 mm ja syvyyksinä 324 mm ja 486 mm.

Ylähyllyt,
ks. sivu 48.

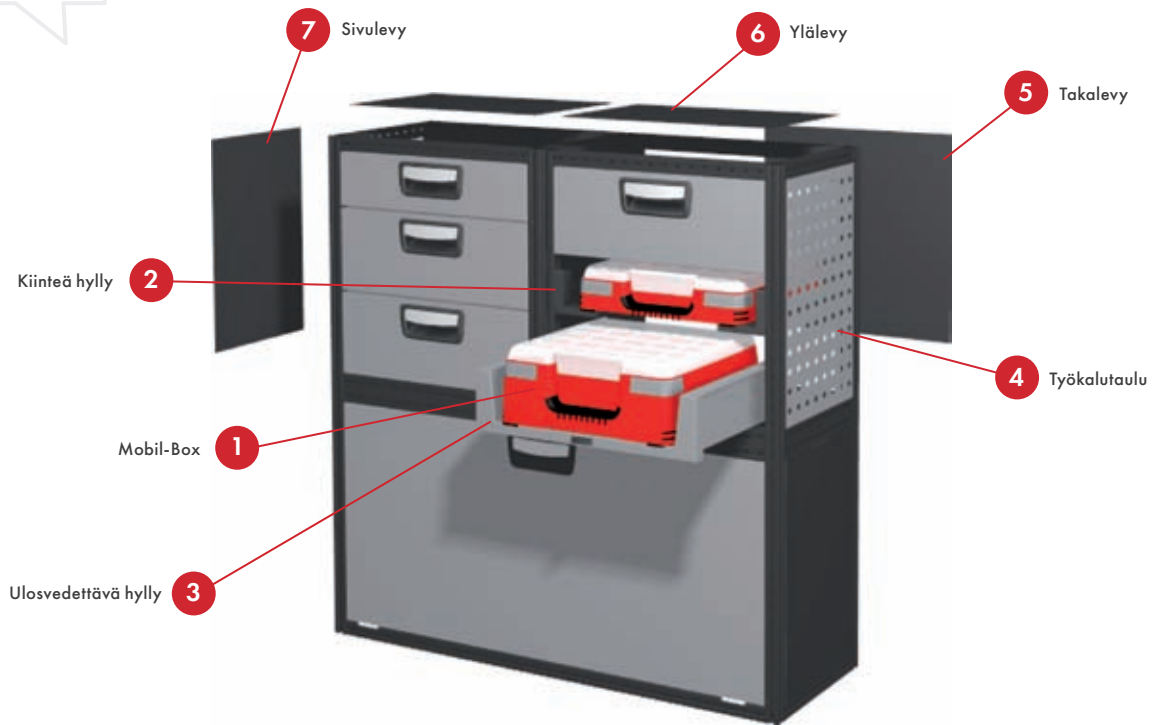

Laatikoston runko

Leveys: 486 mm, korkeus: 270 mm

					①	②	③	④	⑤	⑥	⑦
59400-03	486	324	270	3.6	10562/10566	59773-03	59759-03	59178-03	59197-03	59163-03	59160-03
51220-03	486	486	270	4.1	10562/10566	59773-03+59783-03	59774-03	59184-03	59197-03	59170-03	59167-03



Laatikoston runko

Leveys: 486 mm, korkeus: 378 mm

					①	②	③	④	⑤	⑥	⑦
59401-03	486	324	378	4.0	10562/10566/10563	59773-03	59759-03/59760-03	59179-03	59198-03	59163-03	59162-03
51221-03	486	486	378	4.4	10562/10566/10563	59773-03+59783-03	59774-03/59776-03	59185-03	59198-03	59170-03	59169-03



Laatikoston runko

Leveys: 486 mm, korkeus: 486 mm

					①	②	③	④	⑤	⑥	⑦
59402-03	486	324	486	4.4	10562/10566/10563	59773-03	59759-03/59760-03	59180-03	59193-03	59163-03	59163-03
51222-03	486	486	486	4.9	10562/10566/10563	59773-03+59783-03	59774-03/59776-03	59186-03	59193-03	59170-03	59170-03



Laatikoston runko

Leveys: 486 mm, korkeus: 864 mm

					①	②	③	④	⑤	⑥	⑦
59404-03	486	324	864	5.7	10562/10566/10563	59773-03	59759-03/59760-03	59182-03	59194-03	59163-03	59165-03
51223-03	486	486	864	6.3	10562/10566/10563	59773-03+59783-03	59774-03/59776-03	59188-03	59194-03	59170-03	59172-03



Laatikoston runko

Leveys: 486 mm, korkeus: 972 mm

					①	②	③	④	⑤	⑥	⑦
59405-03	486	324	972	6.1	10562/10566/10563	59773-03	59759-03/59760-03	59183-03	59195-03	59163-03	59166-03
51224-03	486	486	972	6.8	10562/10566/10563	59773-03+59783-03	59774-03/59776-03	59189-03	59195-03	59170-03	59173-03

Ylähyllyt,
ks. sivu 48.

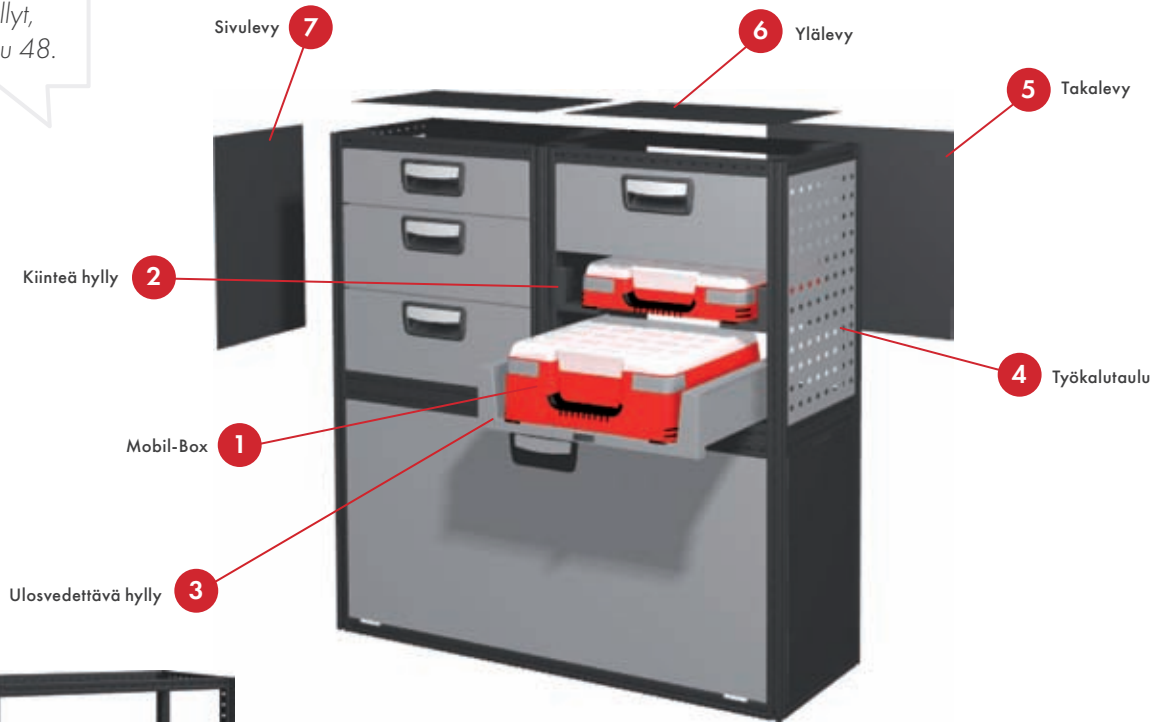

Laatikoston runko
Leveys: 648 mm, korkeus: 270 mm

					1	2	3	4	5	6	7
59420-03	648	324	270	4.2	10564/10567	59773-03	59761-03	59178-03	59199-03	59174-03	59160-03
51225-03	648	486	270	4.8	10564/10567	59773-03+59783-03	59775-03	59184-03	59199-03	59175-03	59167-03



Laatikoston runko
Leveys: 648 mm, korkeus: 378 mm

					1	2	3	4	5	6	7
59421-03	648	324	378	4.6	10564/10567/10565	59773-03	59761-03/59762-03	59179-03	59200-03	59174-03	59162-03
51226-03	648	486	378	5.2	10564/10567/10565	59773-03+59783-03	59775-03/59777-03	59185-03	59200-03	59175-03	59169-03



Laatikoston runko
Leveys: 648 mm, korkeus: 486 mm

					1	2	3	4	5	6	7
59422-03	648	324	486	5.0	10564/10567/10565	59773-03	59761-03/59762-03	59180-03	59201-03	59174-03	59163-03
51227-03	648	486	486	5.6	10564/10567/10565	59773-03+59783-03	59775-03/59777-03	59186-03	59201-03	59175-03	59170-03

Mobil-Box

Mobil-Box on erittäin käytännöllinen mukaan otettava säilytyslaatikko, joka on muotoiltu tyylikkäästi ja varustettu kätevillä modulaarisilla lokerikoilla. Se on kevyt, monipuolinen ja iskunkestävä laatikko, jonka kulmissa ja kahvassa on kumisuojaus. Laatikko kestää useimpia öljyjä, happoja ja kemikaaleja. Mobil-Box-laatikoita on saatavana kahtena kokona ja leveytenä, ja ne kulkevat mukana turvallisesti laatikostorungossa.



Mobil-Box matala, 12 lokeroa

10566	343	326	79	1.6

Malliin 50230-03



Mobil-Box matala, 15 lokeroa

10562	343	326	79	1.6

Malliin 50230-03



Mobil-Box, keskikorkea

10563	343	326	132	1.9

Siirrettävät jaotimet



Mobil-Box matala, 18 lokeroa

10564	539	326	79	2.3



Mobil-Box matala, 24 lokeroa

10567	539	326	79	2.3



Mobil-Box, keskikorkea

10565	539	326	132	2.6

Siirrettävät jaotimet



Kaksi päällekkäistä lokerikkoa matalaan Mobil-Boxiin

10571-03*	343	326	79	0.6
10572-03**	539	326	79	1.1

* 50 lokeroa ja teräslevyjaatin. Mobil-Box-laatikko ei sisälly.
** 80 lokeroa ja teräslevyjaatin. Mobil-Box-laatikko ei sisälly.
Myynti alkaa: Syyskuussa 2013

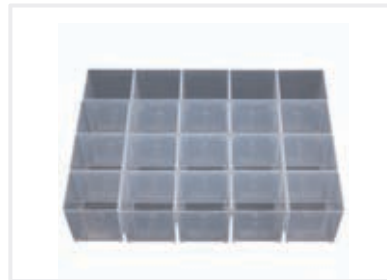

20-osainen lokerikko matalaan Mobil-Boxiin

10568	60	55	67	0.6

Malliin 10562/10566



Säilytyslokero Mobil-Boxeille

50230-03	486	324	96	1.7

Malliin 10562/10566

Laatikot

Laatikoston runkoon voidaan yhdistää myös tavallisia laatikoita. Jokaisessa laatikossa on mekaaninen lukitsin, joka estää laatikkoa avautumasta ajoneuvon ollessa liikkeessä. Lukitus vapautetaan nostamalla laatikon kahvaa ylöspäin, jolloin laatikko voidaan avata.



Laatikko
Leveys: 486 mm

59767-03		486	324	108	2.8
59768-03		486	324	162	3.5
59769-03		486	324	216	3.7
51266-03		486	324	324	5.9
51238-03		486	486	108	4.3
51239-03		486	486	162	5.2
51240-03		486	486	216	5.4
51268-03		486	486	324	7.3

Laatikko
Leveys: 648 mm

59770-03		648	324	108	3.8
59771-03		648	324	162	5.1
59772-03		648	324	216	5.3
51267-03		648	324	324	7.4
51241-03		648	486	108	5.1
51242-03		648	486	162	6.2
51243-03		648	486	216	6.5
51269-03		648	486	324	9.0

Tarvikkeet:



Laatikonjaotin

50231-03		3.5	324	65	0.2
50232-03		3.5	486	65	0.3



Jaotin 324 mm korkeaan laatikkoon

50246-03		486	39	308	0.6
50247-03		648	39	308	0.8



Vaahтомуovilevy laatikkoon

50000-03		324	324	5	0.01
50001-03		324	486	5	0.02
50002-03		486	324	5	0.02
50003-03		486	486	5	0.03
50004-03		648	324	5	0.02
50005-03		648	486	5	0.03
50006-03		972	324	5	0.03
50007-03		972	486	5	0.04



Modul-Insert

12127-03		486	324	72	0.6



Kiinteät ja ulosvedettävät hyllyt Mobil-Box-laatikoille

Ulosvedettävissä hyllyissä on kuulalaakeroidut kiskot. Kun hylly vedetään kokonaan ulos, Mobil-Box-laatikot voidaan avata, vaikka ne ovatkin edelleen hyllyn päällä.

Ulosvedettävä hylly
Leveys: 486 mm

59759-03		486	324	108	2.5
59760-03		486	324	162	2.7
59774-03		486	486	108	3.0
59776-03		486	486	162	3.2

Ulosvedettävä hylly
Leveys: 648 mm

59761-03		648	324	108	2.8
59762-03		648	324	162	3.0
59775-03		648	486	108	3.3
59777-03		648	486	162	3.5



Kiinteä hylly
Leveys: 486 mm ja 648 mm

59773-03		486/648	324	79	0.4



Kiinteän hyllyn jatkokannakkeet

59783-03		90	11	60	0.4

Osaa käytetään tuotteen 59773-03 kanssa kiinteän hyllyn asentamiseen 486 mm syvään moduuliin.



Pitkät laatikot

Pitkät laatikot on suunniteltu raskaille ja tilaa vieville tavaroille, ja niiden kantokyky on 80 kg laatikkoa kohden, laatikoston kokonaiskuormitus on maks. 200 kg. Laatikoiden avautuma on 70 %, ja saatavana syvyydet 1,5 metriin asti. Laatikoita voidaan yhdistää vapaasti tavaroiden ja auto mukaan.

Laatikot on valmistettu erikoislujasta teräksestä, ja kuulalaakeroitujen kiskojen ansiosta laatikoiden käyttäminen on kevyttä ja vain vähän voimaa vaativaa. Kaikissa laatikoissa on vakiona törmäystä vaimentava etulevy (CRP), joka estää painavien esineiden työntymisen eteenpäin hätätilanteissa.

Pitkät laatikot voidaan sijoittaa autoon kolmella tavalla: päätytikkaiden väliin, korotetun lattian alle tai lattialle.

Päättyikkaiden väliin

Pitkät laatikot voidaan asentaa suoraan päättyikkaiden väliin kuulalaakeroitujen kiskojen ja vahvojen kiinnikkeiden avulla. Silloin säilytysratkaisu on täysin yhteensopiva sarjan muiden tuotteiden kanssa. Päättyikkaiden maksimikorkeus on 918 mm.

Päättyikkaiden väliin asennettavien laatikoiden korkeudet, leveydet ja syvyydet ovat:

Korkeus:	Leveys:		Syvyys:
	324 mm	486 mm	
108 mm	✓		810 mm - 1134 mm
		✓	810 mm - 1458 mm
216 mm		✓	810 mm - 1134 mm
	✓		810 mm - 1458 mm
324 mm		✓	810 mm - 1134 mm

HUOM!

Syvydestä 972 mm eteenpäin kuulalaakerikiskoja varten tarvitaan ylimääräiset pystytuet.

Kaluste-ehdotus pakettiautoon:



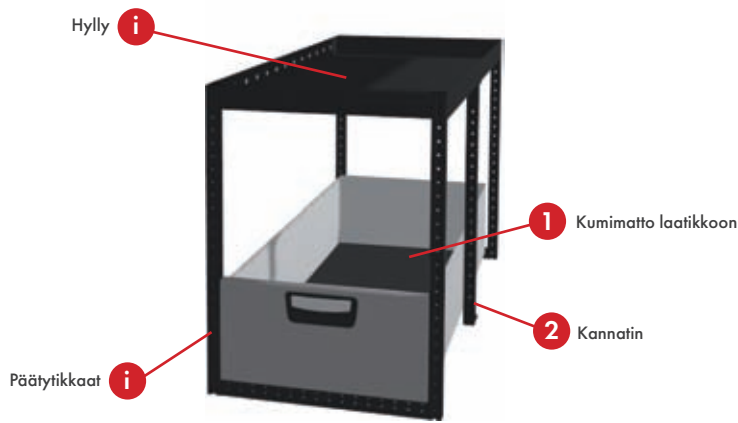

Päättyikkaat, ks. sivu 41.
Hyllyt, ks. sivu 47.



Laatikoston leveys: 324 mm, korkeus: 108 mm

12000-03		324	810	108	5.9	12054-03
12001-03		324	972	108	6.8	12055-03
12002-03		324	1134	108	7.7	12056-03



Laatikoston leveys: 486 mm, korkeus: 108 mm

12010-03		486	810	108	6.9	12059-03
12011-03		486	972	108	7.8	12060-03
12012-03		486	1134	108	8.9	12061-03
12013-03		486	1296	108	9.8	12062-03
12014-03		486	1458	108	10.9	12063-03



Laatikoston leveys: 324 mm, korkeus: 216 mm

12005-03		324	810	216	7.4	12054-03
12006-03		324	972	216	8.5	12055-03
12007-03		324	1134	216	9.6	12056-03
12008-03		324	1296	216	10.7	12057-03
12009-03		324	1458	216	11.7	12058-03

Laatikoston leveys: 486 mm, korkeus: 216 mm

12016-03		486	810	216	8.7	12059-03
12017-03		486	972	216	9.8	12060-03
12018-03		486	1134	216	11.1	12061-03



HUOM!

Kaikki asennus- ja kiinnitystarvikkeet toimitetaan laatikon mukana.

2 Laatikot syvyydestä 972 mm alkaen tarvitsevat kannattimet. Tilaa tuotenumeroilla:

08519-03, kun päättyikkaiden korkeus on 648 mm
08524-03, kun päättyikkaiden korkeus on 810 mm
08529-03, kun päättyikkaiden korkeus on 918 mm

Laatikoston leveys: 486 mm, korkeus: 324 mm

12022-03		486	810	324	9.1	12059-03
12023-03		486	972	324	10.3	12060-03
12024-03		486	1134	324	11.5	12061-03

Korotetun lattian alle

Pitkien laatikoiden avulla voidaan hyödyntää korotetun lattian alle jäävä tila niin, että varsinainen lattia jää vapaaksi muulle tavaralle. Kaikkiin laatikostoihin voidaan lisätä työkalutaulut toiminnallisuuden parantamiseksi.

Lattian alle asennettavien laatikoiden korkeudet, leveydet ja syvyydet ovat:

Korkeus:	Leveys:			Syvyys:
	324 mm	486 mm	648 mm	
270 mm		✓	✓	810 mm - 1458 mm
378 mm		✓	✓	972 mm - 1296 mm
				972 mm - 1458 mm
486 mm	✓	✓		972 mm - 1296 mm

Kaluste-ehdotukset pick-up- ja pakettiautoon:



Sijoitus lattialle

Pitkät laatikot voidaan yhdistää normaaleihin laatikostoihin ja muihin Modul-System-tuotteisiin patentoidun T-uran avulla, jolloin järjestelmän koko joustavuus saadaan käyttöön ja ratkaisusta saadaan tarkasti käyttäjän tarpeita vastaava. Kaikkiin laatikostoihin voidaan lisätä työkalutaulut toiminnallisuuden parantamiseksi.

Lattialle tai korotetut lattian päälle asennettavien laatikoiden korkeudet, leveydet ja syvyydet ovat:

Korkeus:	Leveys:			Syvyys:
	324 mm	486 mm	648 mm	
270 mm		✓	✓	810 mm - 1458 mm
378 mm		✓	✓	972 mm - 1296 mm
				972 mm - 1458 mm
486 mm	✓	✓		972 mm - 1296 mm

Kaluste-ehdotukset pick-up- ja pakettiautoon:



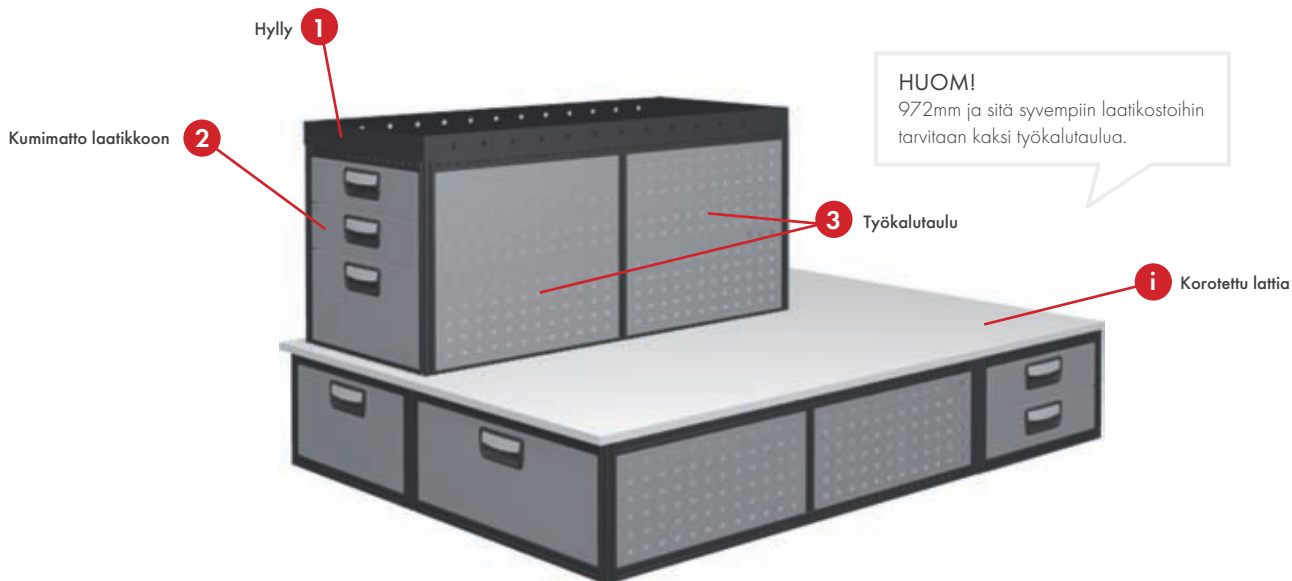

Laatikoston leveys: 324 mm, korkeus: 486 mm
kaksi 108 mm laatikkoa ja yksi 216 mm laatikko



						1	2	3
12103-03		324	972	486	29.5	55330-03	12055-03	12078-03
12104-03		324	1134	486	33.2	55335-03	12056-03	12079-03
12105-03		324	1296	486	37.6	55340-03	12057-03	12080-03

Laatikoston leveys: 486 mm, korkeus: 270 mm
yksi 216 mm laatikko











						1	2	3
12130-03		486	810	270	14.5	55425-03	12059-03	12081-03
12131-03		486	972	270	16.7	55430-03	12060-03	12082-03
12132-03		486	1134	270	18.6	55435-03	12061-03	12083-03
12133-03		486	1296	270	20.5	55440-03	12062-03	12084-03
12134-03		486	1458	270	22.3	55445-03	12063-03	12085-03

Laatikoston leveys: 486 mm, korkeus: 270 mm
kaksi 108 mm laatikkoa











						1	2	3
12136-03		486	810	270	19.5	55425-03	12059-03	12081-03
12137-03		486	972	270	22.5	55430-03	12060-03	12082-03
12138-03		486	1134	270	25.2	55435-03	12061-03	12083-03
12139-03		486	1296	270	27.8	55440-03	12062-03	12084-03
12140-03		486	1458	270	30.5	55445-03	12063-03	12085-03

Laatikoston leveys: 486 mm, korkeus: 378 mm
yksi 324 mm laatikko

								
12143-03	486	972	378	17.8	55430-03	12060-03	12088-03	
12144-03	486	1134	378	19.7	55435-03	12061-03	12089-03	
12145-03	486	1296	378	21.5	55440-03	12062-03	12090-03	











Laatikoston leveys: 486 mm, korkeus: 378 mm
kaksi 108 mm laatikkoa ja yksi 216 mm laatikko

								
12165-03	486	1296	378	30.9	55440-03	12062-03	12090-03	
12167-03	486	1458	378	32.9	55445-03	12063-03	12094-03	











Laatikoston leveys: 486 mm, korkeus: 486 mm
kaksi 108 mm laatikkoa ja yksi 216 mm laatikko

								
12109-03	486	972	486	33.6	55430-03	12060-03	12078-03	
12110-03	486	1134	486	37.6	55435-03	12061-03	12079-03	
12111-03	486	1296	486	42.5	55440-03	12062-03	12080-03	



Laatikoston leveys: 648 mm, korkeus 270 mm
yksi 216 mm laatikko

								
12148-03	648	810	270	16.4	12044-03	12065-03	12081-03	
12149-03	648	972	270	18.7	12045-03	12066-03	12082-03	
12150-03	648	1134	270	20.7	12046-03	12067-03	12083-03	
12151-03	648	1296	270	22.6	12047-03	12068-03	12084-03	
12152-03	648	1458	270	24.5	12048-03	12069-03	12085-03	



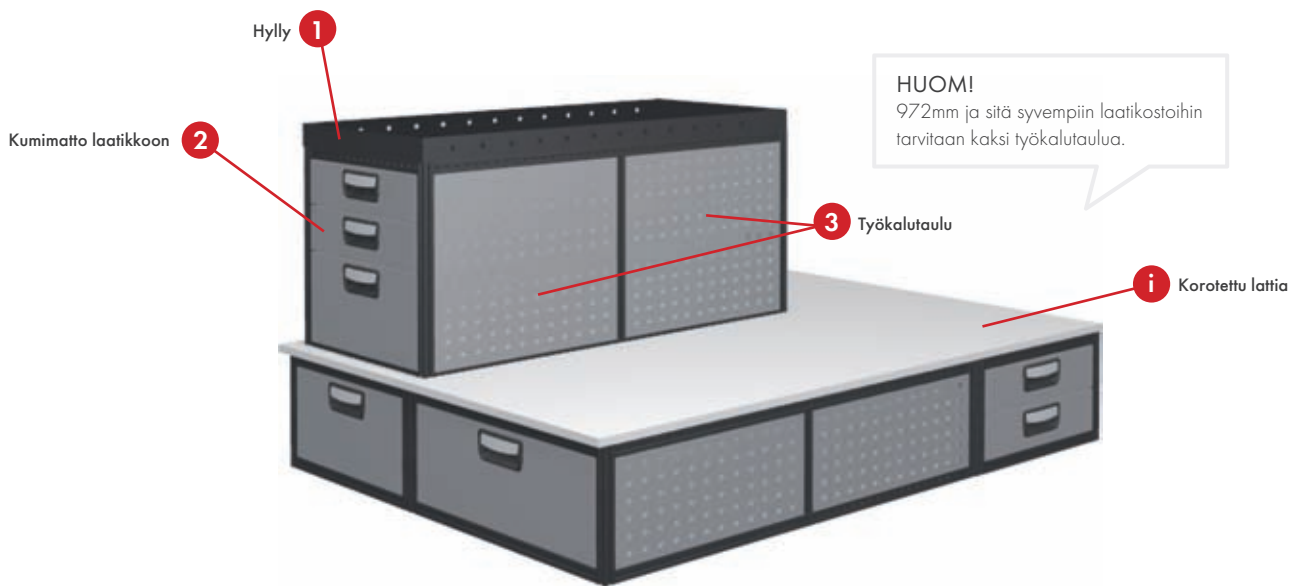

Laatikoston leveys: 648 mm, korkeus: 270 mm
kaksi 108 mm laatikkoa



12154-03	648	810	270	22.0	12044-03	12065-03	12081-03
12155-03	648	972	270	25.2	12045-03	12066-03	12082-03
12156-03	648	1134	270	28.2	12046-03	12067-03	12083-03
12157-03	648	1296	270	30.8	12047-03	12068-03	12084-03
12158-03	648	1458	270	33.7	12048-03	12069-03	12085-03

Laatikoston leveys: 648 mm, korkeus: 378 mm
yksi 324 mm laatikko



12161-03	648	972	378	20.0	12045-03	12066-03	12088-03
12162-03	648	1134	378	22.0	12046-03	12067-03	12089-03
12163-03	648	1296	378	23.9	12047-03	12068-03	12090-03

Tarvikkeet:

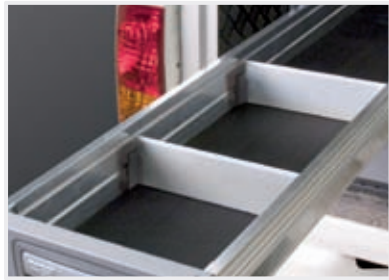

Alumiininen laatikonjaotin

12118-03		324	3.5	65	0.1
12119-03		486	3.5	65	0.2
12120-03		648	3.5	65	0.3



Teräksinen korkea laatikonjaotin

51290-03		324	21	190	0.4
51291-03		486	21	190	0.7
51292-03		648	21	190	0.9



Tavaraverkko

12124-03		486	650	10	0.3
12125-03		648	650	10	0.3



Tilanjakaverkko

12121-03		324	15	150	0.1
12122-03		486	15	150	0.1
12123-03		648	15	150	0.2



Modul-Insert

12127-03		486	324	72	0.6



Stoppari

12129-03		76	28	16	0.3



Päätytikkaat ja päätytikkaan jatkeet

Päätytikkaita ja päätytikkaan jatkeita käytetään pääasiassa kalustejärjestelmän päädyissä. Profiileiden integroituja T-uria käytetään kuormansidontaan, tarvikkeiden kiinnitykseen sekä joustavaan ulkopuoliseen asennukseen.

Työkalutaulut asennetaan päätytikkaisiin tai päätytikkaan jatkeisiin. Rei'itettyyn työkalutauluun on helppo kiinnittää erilaisia tarvikkeita, kuten verkkokoreja ja lomaketelineitä. Lisäämällä työkalutauluun työkalunpitimiä taulusta saa monipuolisen ja hyvin käsillä olevan työkalujen säilytystilan.

Reunalistoilla/kannattimilla voidaan estää pystyssä kuljetettavia tavaroita liukumasta auton keskikäytävällä. Niillä voidaan myös tukea kalustejärjestelmää tarvittaessa.

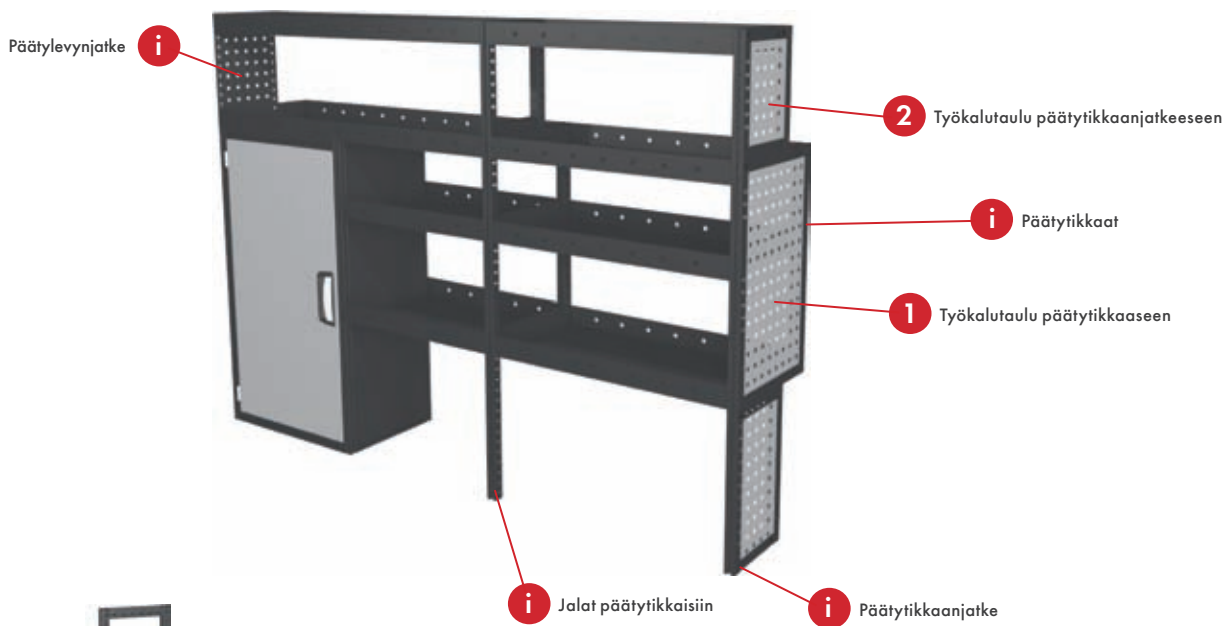

Päätytikkaat
Syvyys: 216 mm

56205-03	27	216	540	1.3	57205-03	
56210-03	27	216	810	1.8	57210-03	
56215-03	27	216	918	2.0	57215-03	

Päätytikkaat

Päätytikkaat on tarkoitettu päädyiksi hyllyjen ja/tai laatikostojen ja kaappien asentamista varten. Päätytikkaita on saatavana useina korkeuksina, ja niiden syvyydet ovat 216, 324 ja 486 mm. Päätytikkaissa on integroitu T-ura, jota voidaan käyttää kuormansidontaan, vetokahvan asentamiseen ja muiden tarvikkeiden kiinnitykseen sekä joustavaan ulkopuoliseen asennukseen. Päätytikkaisiin voidaan kiinnittää jalat ja jatkokappaleet.



Päätytikkaat
Syvyys: 324 mm

56305-03	27	324	540	1.5	57305-03	
56306-03	27	324	648	1.7	57306-03	
56310-03	27	324	810	2.0	57310-03	
56315-03	27	324	918	2.2	57315-03	
56320-03	27	324	1026	2.4	57320-03	
56325-03	27	324	1296	2.9	57325-03	



Päätytikkaat
Syvyys: 486 mm

56405-03	27	486	540	1.8	57405-03	
56406-03	27	486	648	2.0	57406-03	
56410-03	27	486	810	2.3	57410-03	
56415-03	27	486	918	2.5	57415-03	
56420-03	27	486	1026	2.7	57420-03	
56425-03	27	486	1296	3.2	57425-03	

Päätytikkaanjatkeet

Päätytikkaanjatkeita käytetään lisäämään järjestelmän korkeutta, ja niitä on saatavana useina korkeuksina. Syvyydet ovat 216 mm, 324 mm ja 486 mm. Päätytikkaanjatkeet voidaan asentaa päätytikkaisiin, laatikostoihin ja kaappeihin, ja niiden avulla järjestelmä voidaan myös nostaa pyöräkotelon yläpuolelle.

Integroidun T-uran ansiosta päätytikkaanjatke voidaan mukauttaa syvyyssuunnassa ajoneuvon korin muotoon.



Päätytikkaanjatke
Syvyys: 216 mm

58205-03		27	216	216	0.7	59205-03
58210-03		27	216	270	0.8	57200-03
58211-03		27	216	378	1.0	57202-03
58215-03		27	216	486	1.2	57201-03



Päätytikkaanjatke
Syvyys: 324 mm

58310-03		27	324	270	1.0	59178-03
58311-03		27	324	378	1.2	59179-03
58315-03		27	324	486	1.4	59180-03



Päätytikkaanjatke
Syvyys: 486 mm

58411-03		27	486	378	1.5	59185-03

Päätylevynjatkeet

Päätylevynjatkeita käytetään silloin, kun tuotteen mitoituksen vuoksi ei voida käyttää päätytikkaanjatketta. Päätylevynjatke kiinnitetään suoraan laatikostoon/päätytikkaisiin, ja hylly kiinnitetään päätylevynjatkeeseen normaalilla ruuviliitoksella.



Päätylevynjatke
Syvyys: 216 mm

08210-03		1.15	216	270	0.7
08215-03		1.15	216	486	1.1



Päätylevynjatke
Syvyys: 324 mm

08310-03		1.15	324	270	1.0
08315-03		1.15	324	486	1.6



Jalat päätytikkaisiin

56100-03		27	27	108	0.1
56101-03		27	27	216	0.2
56102-03		27	27	378	0.3

Sisältää liitosprofiilin (09879-03)

Jalat päätytikkaisiin

Jalkojen avulla päätytikkaat voidaan nostaa esimerkiksi pyöräkotelon yläpuolelle. Saatavana korkeudet 108 mm, 216 mm sekä 378 mm.



Reunalista/kannatin

08520-03		648	27	27	0.6
08525-03		810	27	27	0.7
08530-03		972	27	27	0.9
08535-03		1134	27	27	1.0
08540-03		1296	27	27	1.2
08545-03		1458	27	27	1.3
08550-03		1620	27	27	1.5

Voidaan lyhentää sopivaan pituuteen

Reunalista/kannatin

Tämä tuote toimii sekä reunalistana että kannattimena, ja sen korkeus ja leveys vastaa moduulimittoja. Reunalista estää tavaroita liukumasta ajon aikana auton keskikäytävällä, ja se voidaan kiinnittää lattiatasoon tai korkeammalle kalustejärjestelmään. Kannattimena osa asennetaan tukemaan hyllyihin yhdistettyjä laatikostoja ja kaappeja alapuolelta.

Tarvikkeet:



Verkkokori

50013-03	161	290	291	0.8

Tarvike kiinnitetään työkalutauluun muovimutterilla 09878-03



Lomaketeline, yksilokeroinen

50008-03	101	250	175	0.3

Tarvike kiinnitetään työkalutauluun muovimutterilla 09878-03



Lomaketeline, kaksilokeroinen

50009-03	120	240	407	0.9

Tarvike kiinnitetään työkalutauluun muovimutterilla 09878-03



Työkalulaatikon kiinnike

50250-03	120	138	218	0.4



Säilytyslokero Mobil-Boxeille

50230-03	486	324	96	1.7

Sopii Mobil-Box-malliin 10562/10566



Nousukahva

50014-03	221	34	121	0.4
50015-03*	221	34	121	0.4

* Keltainen kahva



Kiinnitysilmutka T-uralle

50025-03	25	90	22	0.2

Hihnat, ks. sivu 87.



Kaasupulloteline yhdelle pullolle

50860-03	216	49	70	0.6
50861-03	324	49	70	0.8

Kaasupullon halkaisija yli 220 mm
Hihnan pituus 2,2 m



Kaasupulloteline kahdelle pullolle

50862-03	486	49	70	1.2

Hihnan pituus 2,2 m



Hyllyt

Vakiohyllyjen korkeus on 54 mm, ja niiden pitkän sivun pyöreä reuna (patenttikäsittelyssä) lisää rakenteen jäykkyyttä. Edessä ja takana olevat lovet on tarkoitettu jaottimien kiinnikkeille.

Vakiohyllyt

Hyllyjen syvyydet ovat 216 mm, 324 mm ja 486 mm. Kapein hylly sopii ylähyllyksi korkeisiin kalusteratkaisuihin. Hyllyjen käytännöllisyyttä voidaan lisätä valitsemalla niihin Modul-Box-laatikoita ja kumimatot.

Teleskooppihylly ja kulmahylly

Teleskooppihyllyjä on saatavana 3300 mm pituuteen asti, ja yleensä niitä käytetään pitkien kappaleiden säilyttämiseen. Hyllyn pääty on saranoitu kuormaamisen helpottamiseksi, ja hyllyleveydet ovat 216 mm ja 324 mm. Kulmahylly sopii hyvin auton pitkän sivun ja väliseinän risteämiskohtaan.

Kuormituskapasiteetti

Vakiohyllyjen ja kulmahyllyn kuormituskapasiteetti on 120 kg ja teleskooppihyllyjen, alaslaskettavalla etureunalla varustettujen hyllyjen Ja Compact-sarjan hyllyjen kuormituskapasiteetti on enimmillään 70 kg. Laskettu kuormituskapasiteetti tarkoittaa dynaamista kuormituskapasiteettia eli kuormaa, jonka epätasaisia teitä ajavaan ajoneuvoon asennettu hylly kestää arvioidun elinaikansa ajan.

HUOM!

Kertomalla hyllyn moduulimäärän kahdella saat selville, kuinka monta Modul-Boxia hyllyyn mahtuu. Esimerkki: Hylly 3 moduulia $\times 2 = 6$ Modul-Boxia. Keskustelemme mielellämme erikoisratkaisusta, mikäli vakiokokoiset hyllymme eivät sovellu haluttuun ratkaisuun.

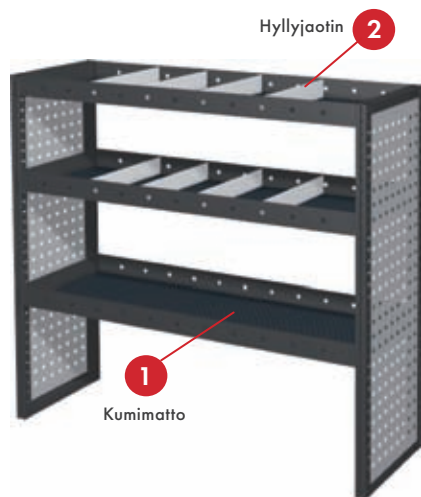

324	←————→	1 moduuli
486	←————→	1.5
648	←————→	2
810	←————→	2.5
972	←————→	3
1134	←————→	3.5
1296	←————→	4
1458	←————→	4.5
1620	←————→	5
1782	←————→	5.5
1944	←————→	6

Hylly
Syvyys: 216 mm

					LC	LC idx	①	②
55220-03	648	216	54	1.1	120	109	15220-03	50241-03
55225-03	810	216	54	1.7	120	70	15225-03	50241-03
55230-03	972	216	54	2.0	120	60	15230-03	50241-03
55235-03	1134	216	54	2.3	120	52	15235-03	50241-03
55240-03	1296	216	54	2.6	120	46	15240-03	50241-03
55245-03	1458	216	54	2.9	120	41	15245-03	50241-03
55250-03	1620	216	54	4.2	120	28	15250-03	50241-03
55252-03	1782	216	54	4.6	120	26	15252-03	50241-03
55255-03	1944	216	54	5.0	120	24	15255-03	50241-03

LC = dynaaminen kuormituskapasiteetti kilogrammoina.
LC idx = dynaaminen kuormituskapasiteetti kilogrammoina/tuotteen paino.



Hylly
Syvyys: 324 mm





					LC	LC idx	①	②
55310-03	324	324	54	0.8	120	150	15310-03	50242-03
55315-03	486	324	54	1.2	120	100	15315-03	50242-03
55320-03	648	324	54	1.5	120	80	15320-03	50242-03
55325-03	810	324	54	2.2	120	54	15325-03	50242-03
55330-03	972	324	54	2.6	120	46	15330-03	50242-03
55335-03	1134	324	54	3.0	120	40	15335-03	50242-03
55340-03	1296	324	54	3.4	120	35	15340-03	50242-03
55345-03	1458	324	54	3.8	120	31	15345-03	50242-03
55350-03	1620	324	54	5.4	120	22	15350-03	50242-03
55352-03	1782	324	54	6.0	120	20	15352-03	50242-03
55355-03	1944	324	54	6.5	120	18	15355-03	50242-03

LC = dynaaminen kuormituskapasiteetti kilogrammoina.
LC idx = dynaaminen kuormituskapasiteetti kilogrammoina/tuotteen paino.



Hylly

Syvyys: 486 mm

						LC	LC idx	①	②
55410-03		324	486	54	1.1	120	109	15410-03	50243-03
55415-03		486	486	54	1.6	120	75	15415-03	50243-03
55420-03		648	486	54	2.4	120	50	15420-03	50243-03
55425-03		810	486	54	2.9	120	41	15425-03	50243-03
55430-03		972	486	54	3.5	120	34	15430-03	50243-03
55435-03		1134	486	54	4.0	120	30	15435-03	50243-03
55440-03		1296	486	54	4.5	120	26	15440-03	50243-03
55445-03		1458	486	54	6.0	120	20	15445-03	50243-03
55450-03		1620	486	54	7.3	120	16	15450-03	50243-03
55452-03		1782	486	54	8.0	120	15	15452-03	50243-03
55455-03		1944	486	54	8.7	120	13	15455-03	50243-03





LC = dynaaminen kuormituskapasiteetti kilogrammoina.

LC idx = dynaaminen kuormituskapasiteetti kilogrammoina/tuotteen paino.



Teleskooppihylly

Syvyys: 216 ja 324 mm





						LC	LC idx	①
05255-03		1930-3300	216	54	8.6	70	8	15260-03
05355-03		1930-3300	324	54	11.3	70	6	15360-03

LC = dynaaminen kuormituskapasiteetti kilogrammoina.

LC idx = dynaaminen kuormituskapasiteetti kilogrammoina/tuotteen paino.



Kulmahylly





						LC	LC idx	①
05361-03		515	324	54	1.9	120	63	15361-03

LC = dynaaminen kuormituskapasiteetti kilogrammoina.

LC idx = dynaaminen kuormituskapasiteetti kilogrammoina/tuotteen paino.



Kumimatto, 10 m rulla

					
10331-03		10000	216	3	4.7
10332-03		10000	324	3	7.2
10333-03		10000	486	3	10.8



Jaotin alaslaskettavalla etureunalla varustettuihin hyllyihin

2

Alaslaskettava etureuna

1



Alaslaskettavalla etureunalla varustetut hyllyt
Hyllyjä on saatavana kolmena leveytenä, kahtena korkeutena ja kahtena syvyytenä. Saranoidun etureunan ansiosta hyllyille mahtuu paljon tavaroita. Etureuna on helppo avata ja sulkea käteväällä salvalla, ja se estää myös ylimääräisten äänten syntymisen ajon aikana. Alaslaskettava etureuna, joka ei ole hyllyjen vakiovaruste, voidaan kiinnittää myös suoraan päätyikkaiden väliin.

Hylly alaslaskettavaa etureunaa varten
Syvyys: 324 mm

					LC	LC idx	①	②
52600-03	810	324	108	2.9	70	24	52620-03	50236-03
52601-03	972	324	108	4.2	70	16	52621-03	50236-03
52602-03	1134	324	108	4.8	70	14	52622-03	50236-03
52610-03	810	324	216	4.6	70	15	52630-03	50238-03
52611-03	972	324	216	5.3	70	13	52631-03	50238-03
52612-03	1134	324	216	6.0	70	11	52632-03	50238-03

LC = dynaaminen kuormituskapasiteetti kilogrammoina.

LC idx = dynaaminen kuormituskapasiteetti kilogrammoina/tuotteen paino.



Hylly alaslaskettua etureunaa varten
Syvyys: 486 mm

					LC	LC idx	①	②
52603-03	810	486	108	4.7	70	14	52620-03	50237-03
52604-03	972	486	108	5.4	70	13	52621-03	50237-03
52605-03	1134	486	108	6.3	70	11	52622-03	50237-03
52613-03	810	486	216	6.0	70	11	52630-03	50239-03
52614-03	972	486	216	6.9	70	10	52631-03	50239-03
52615-03	1134	486	216	7.7	70	9	52632-03	50239-03

LC = dynaaminen kuormituskapasiteetti kilogrammoina.

LC idx = dynaaminen kuormituskapasiteetti kilogrammoina/tuotteen paino.



Alaslaskettava alumiiniireuna

52620-03	810	47	108	1.3
52621-03	972	47	108	1.5
52622-03	1134	47	108	1.8
52630-03	810	47	216	2.3
52631-03	972	47	216	2.7
52632-03	1134	47	216	3.1





Tilauksesta saatavana on myös muita pituuksia, kysy lisää jälleenmyyjältä.



Kannake hyllyille

Säädettävä kannake 216 mm tai 324 mm syville hyllyille. Kannake säädetään auton seinäkaltevuuden mukaan ja lukitaan niiteillä haluttuun asentoon. Kannatinta käytetään kohdissa, joissa päätytikkaan- tai päätylevynjatketta ei voi käyttää.

Kannake hyllyille





					
08600-03		65	216	94	0.3
08601-03		65	324	94	0.4



Hyllytuki

Hyllytukia käytetään kulmahyllyjen tukena ja raskaasti kuormitettavien leveiden hyllyjen lisätukena. Hyllytuen kiinnikkeitä voidaan siirtää tuissa ylös- tai alaspäin.

Hyllytuki

					
08602-03		27	127	810	1.4
08603-03		27	127	918	1.6
08604-03		27	127	1026	1.8

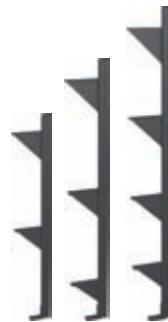

i Ikkunallinen Modul-Box

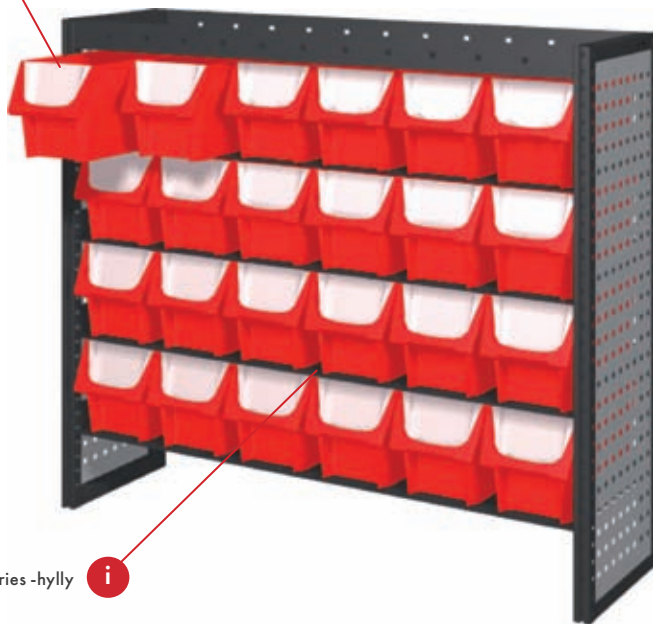

Compact Series -hylly

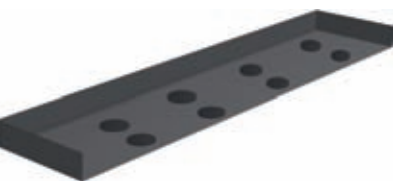

Compact Series -hylly
Syvyys: 216 mm

						LC	LC idx
52225-03	810	216	54	2.3	70	30	
52230-03	972	216	54	2.8	70	25	
52235-03	1134	216	54	3.2	70	22	

LC = dynaaminen kuormituskapasiteetti kilogrammoina.
LC idx = dynaaminen kuormituskapasiteetti kilogrammoina/tuotteen paino.



Compact Series -hylly
Syvyys: 324 mm

						LC	LC idx
52310-03	324	324	54	1.2	70	58	
52315-03	486	324	54	1.7	70	41	
52325-03	810	324	54	2.7	70	26	
52330-03	972	324	54	3.3	70	21	
52335-03	1134	324	54	3.8	70	18	

LC = dynaaminen kuormituskapasiteetti kilogrammoina.
LC idx = dynaaminen kuormituskapasiteetti kilogrammoina/tuotteen paino.

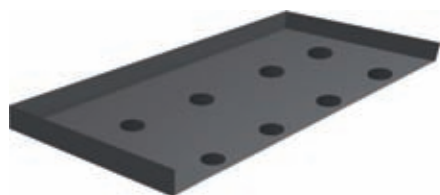

Compact Series -hylly
Syvyys: 486 mm

						LC	LC idx
52425-03	810	486	54	4.3	70	16	
52430-03	972	486	54	5.1	70	14	
52435-03	1134	486	54	5.9	70	12	

LC = dynaaminen kuormituskapasiteetti kilogrammoina.
LC idx = dynaaminen kuormituskapasiteetti kilogrammoina/tuotteen paino.

Compact Series -hyllyt

Compact Series on innovatiivinen hyllyjärjestelmä, joka auttaa Modul-Box-laatikoiden kanssa hyödyntämään auton säilytystilat tehokkaasti. Rakenteensa ansiosta hyllyt voidaan sijoittaa hyvin lähelle toisiaan, ja siten järjestelmä tarjoaa kustannustehokkaan vaihtoehdon laatikostoille. Patentoitu järjestelmä tarjoaa kustannustehokkaan vaihtoehdon laatikostoille ja soveltuu erinomaisesti keveiden ja suhteellisen pienien tarvikkeiden säilytykseen.

Turvallisuuden varmistamiseksi Modul-Box-laatikot lukittuvat paikoilleen, kun ne työnnetään hyllyyn. Lukitus on helppo avata nostamalla kahvaa kevyesti ennen laatikon vetämistä ulos. Laatikkohyllyt ovat 54 mm korkeita ja suunniteltu leveyksille 324 – 1134 mm sekä syvyyksille 216 mm, 324 mm ja 486 mm. Modul-Boxit myydään erikseen.

Tarvikkeet:



Modul-Box 162 x 216 mm

10479-03	162	225	170	0.4



Modul-Box 162 x 324 mm

10480-03	162	333	170	0.5



Modul-Box 162 x 486 mm

10481-03	162	495	170	0.7



Modul-Box 324 x 324 mm

10487-03	324	333	170	0.9



Jaotin Modul-Boxiin

10482-03	162	6	162	0.1
10488-03	324	6	162	0.2



Ikkuna Modul-Boxiin

10483-03	162	35	85	0.1
10489-03	324	35	95	0.1



Kahva Modul-Boxiin

10490-03	324	20	160	0.1

Lisävaruste tuotteeseen 10487-03



Muovilaatikko

10518	430	300	150	0.8
10517	430	300	285	1.2
10516	625	400	150	1.6
10515	625	400	285	2.4



Kansi muovilaatikkoon

10520	430	300	20	0.3
10519	625	400	20	0.7



Kaapit ja ovet

Modul-Systemin kaappimallisto tarjoaa tehokasta säilytystilaa tavaroille, ja niihin voi yhdistää kätevästi laatikostoja ja muita komponentteja. Kaikki pysty-, vaaka- ja kaasupullokaapit ovat modulaarisia leveydeltään, syvyydeltään ja korkeudeltaan. Runkokehikossa on ainutlaatuinen integroitu T-ura, jota voidaan käyttää kuormansidontaan, tarvikkeiden kiinnitykseen sekä joustavaan ulkopuoliseen asennukseen.

HUOM!

Mitoiltaan neliömäiset kaapit ovat käytössä erittäin käteviä, sillä niitä voidaan kääntää tarvittaessa.

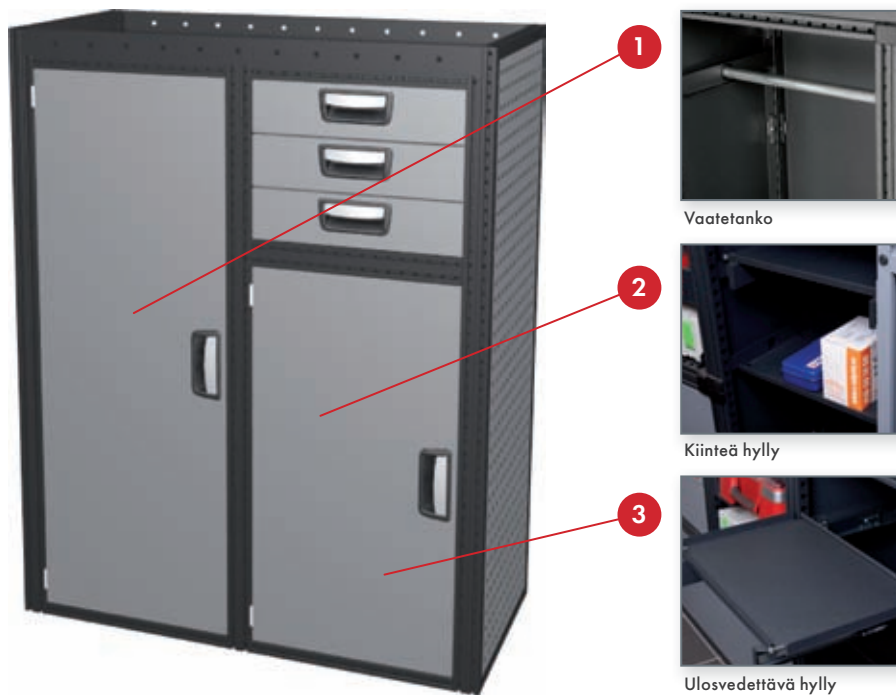

Vaaketanko

Kiinteä hylly

Ulosvedettävä hylly

Pystysuora säilytyskaappi ja kaasupullokaappi

Pystykaapin toimitukseen sisältyvät peitesivut ja ovi. Kaapin ovi voidaan asentaa sekä oikea- että vasenkätiseksi. Kaappi voidaan varustaa lisävarusteena saatavilla hyllyillä ja vaaketangolla sekä turvallisuutta parantavalla ulkopuolisella lukolla. Kaasupullokaapin tiivisteet estävät vuodot ovenraoista, ja se sisältää vakiona telineen kaasupullolle.



Säilytyskaappi, pysty
Leveys: 486 mm

59549-03	486	324	378	8.2	59604-03	59530-03	59536-03	
59550-03	486	324	486	9.3	59604-03	59530-03	59536-03	
59551-03	486	324	864	13.8	59604-03	59530-03	59536-03	
59552-03	486	324	972	15.2	59604-03	59530-03	59536-03	
59553-03	486	324	1242	18.0	59604-03	59530-03	59536-03	
59554-03	486	486	378	9.9	59545-03	59531-03	59537-03	
59555-03	486	486	486	11.2	59545-03	59531-03	59537-03	
59556-03	486	486	864	16.2	59545-03	59531-03	59537-03	
59559-03	486	486	1242	21.0	59545-03	59531-03	59537-03	

Kaasupullokaappi
Leveys: 486 mm

59557-03	486	486	864	23.3	

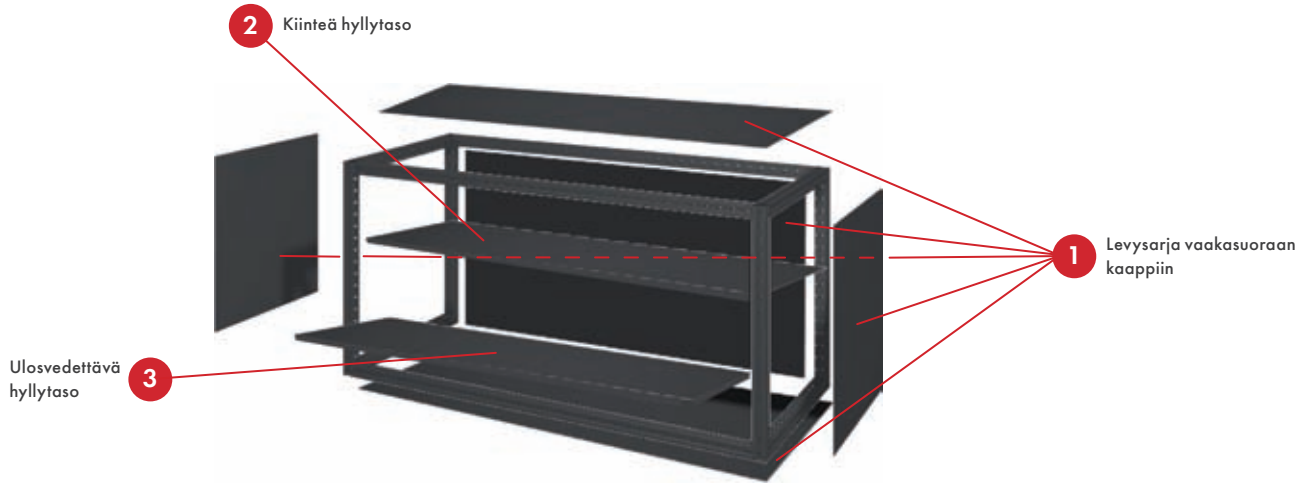

Pyöräkotelolajusta ja vaakasuora kaappi

Jalusta voidaan sijoittaa pyöräkotelon eteen, jolloin se toimii erittäin vakaana perustana laatikostoille ja/tai kaapeille 200 kiloon asti. Vapaa korkeus on 351/459 mm. Runkoon lisätään peitelevyt (levysarja vaakasuoraan kaappiin), alaslaskettava ovi tai ylöspäin nouseva EGS-ovi (ks. sivu 59). Runkoon voidaan lisätä myös kansilevy, jolloin tilaan saadaan yksi työtaso lisää.

HUOMI!

Työtasoa ei voi käyttää ylöspäin avautuvan oven kanssa. Valitsemalla runkoon pohjalevyn, kansilevyn, sivulevyt ja taustan, pyöräkotelolajusta muuttuu vaakasuoraksi kaapiksi, jonka voi sijoittaa haluttaessa myös ylemmäksi.

Pyöräkotelolajusta, sis. sivulevyt ja hyllyt
Leveys: 810 mm, 972 mm ja 1134 mm.

						①	②	③
59560-03	810	324	378	4.4	59590-03	59532-03	59538-03	
59561-03	810	324	486	4.8	59591-03	59532-03	59538-03	
59562-03	810	486	378	5.0	59592-03	59533-03	59539-03	
59563-03	810	486	486	5.4	59593-03	59533-03	59539-03	
59564-03	972	324	378	4.8	59594-03	59534-03	59540-03	
59565-03	972	324	486	5.3	59595-03	59534-03	59540-03	
59566-03	972	486	378	5.4	59596-03	59535-03	59541-03	
59567-03	972	486	486	5.9	59597-03	59535-03	59541-03	
59568-03	1134	324	378	5.3	-	-	-	
59569-03	1134	324	486	5.7	-	-	-	
59570-03	1134	486	378	5.9	-	-	-	
59571-03	1134	486	486	6.2	-	-	-	



Työtaso pyöräkotelolajustaan

59546-03	810	230	70	9.5	
59547-03	972	230	70	10.3	
59548-03	1134	230	70	11.2	



HUOMI!

Pyöräkotelon korkeus on tarkistettava, kun 378 mm pyöräkotelolajustaan aiotaan asentaa kansilevy, sillä käytettävissä oleva tila on rajallinen.

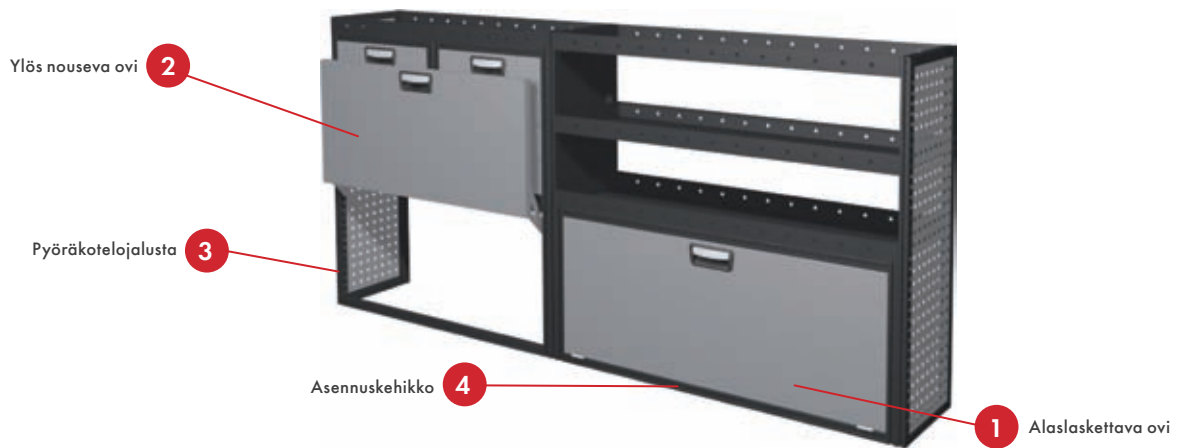

Pyöräkotelolajusta, sis. ovet
Leveys: 810 mm, 972 mm ja 1134 mm



59560-03	810	324	378	4.4	59576-03	59582-03	
59561-03	810	324	486	4.8	59577-03	59583-03	
59562-03	810	486	378	5.0	59576-03	59582-03	
59563-03	810	486	486	5.4	59577-03	59583-03	
59564-03	972	324	378	4.8	59578-03	59584-03	
59565-03	972	324	486	5.3	59579-03	59585-03	
59566-03	972	486	378	5.4	59578-03	59584-03	
59567-03	972	486	486	5.9	59579-03	59585-03	
59568-03	1134	324	378	5.3	59580-03	59586-03	
59569-03	1134	324	486	5.7	59581-03	59587-03	
59570-03	1134	486	378	5.9	59580-03	59586-03	
59571-03	1134	486	486	6.2	59581-03	59587-03	

Asennuskehikko

Asennuskehikkoja on saatavana leveyksinä 810 mm, 972 mm ja 1134 mm, ja kahtena korkeutena. Käytetään ovien asentamiseen kahden päätytikkaan väliin.

HUOM!

Ylös nousevia ovia (EGS-ovia) ei voi kiinnittää asennuskehikkoon.

Asennuskehikko
Leveys: 810 mm, 972 mm ja 1134 mm.









59598-03	810	27	378	2.1	59576-03	
59599-03	810	27	486	2.3	59577-03	
59600-03	972	27	378	2.4	59578-03	
59601-03	972	27	486	2.6	59579-03	
59602-03	1134	27	378	2.7	59580-03	
59603-03	1134	27	486	2.9	59581-03	

Alaslaskettavat ovet pyöräkotelolajustaan, päätyikkaisiin ja vaakaoviin

Ovien leveydet ovat 810 mm, 972 mm sekä 1134 mm. Kaikissa ovissa kaasujouset, joiden varassa ovet avautuvat ja sulkeutuvat pehmeästi. Avautumiskulma on 90 astetta. Jokaisessa laatikossa on mekaaninen lukitsin, joka estää laatikkoa avautumasta ajoneuvon ollessa liikkeessä. Ovi soveltuu myös pyöräkotelolajustaan, johon on asennettu työtaso. Kun ovet asennetaan kahden päätyikkaan väliin, lisäksi tarvitaan asennuskehikko.

Alaslaskettava ovi

Leveys: 810 mm, 972 mm ja 1134 mm

							
59576-03	810	27	378	2.9	59560-03/59562-03	59598-03	
59577-03	810	27	486	3.4	59561-03/59563-03	59599-03	
59578-03	972	27	378	3.3	59564-03/59566-03	59600-03	
59579-03	972	27	486	3.9	59565-03/59567-03	59601-03	
59580-03	1134	27	378	3.8	59568-03/59570-03	59602-03	
59581-03	1134	27	486	4.4	59569-03/59571-03	59603-03	



Ylös nousevat ovet pyöräkotelolajustaan ja vaakasuoraan kaappiin







Kaasujousella avautuvat ovet nousevat ylöspäin, jolloin lattiatila voidaan hyödyntää kokonaan ja tavarantoimittaminen on helpompaa. Lisäksi ovien käyttö on ergonomisempaa.

HUOM!

Ei voida käyttää yhdessä työtason kanssa.

Ylös nouseva ovi

Leveys: 810 mm, 972 mm ja 1134 mm





						
59582-03	810	27	378	5.6	59560-03/59562-03	
59583-03	810	27	486	7.5	59561-03/59563-03	
59584-03	972	27	378	6.2	59564-03/59566-03	
59585-03	972	27	486	7.8	59565-03/59567-03	
59586-03	1134	27	378	6.6	59568-03/59570-03	
59587-03	1134	27	486	8.2	59569-03/59571-03	



Tarvikkeet:







Vaaketanko

					
59604-03		486	324	22	0.5
59545-03		486	486	22	0.8







Moduulilukko

					
50210-03		42	24	330	0.2







Kiinteä hyllytaso

					
59530-03		486	324	15	1.2
59531-03		486	486	15	1.8
59532-03		810	324	15	2.0
59533-03		810	486	15	3.0
59534-03		972	324	15	2.5
59535-03		972	486	15	3.5



Ulosvedettävä hyllytaso

					
59536-03		486	324	72	2.6
59537-03		486	486	72	4.0
59538-03		810	324	30	2.9
59539-03		810	486	30	4.1
59540-03		972	324	30	3.3
59541-03		972	486	30	4.9





Työpöydät ja työkalutaulut

Yhdistämällä Modul-Systemin työpöytiä ja työkalutauluja esim. laatikostojen, päätytikkaanjatkeiden ja hyllyjen kanssa ajoneuvon sisälle saadaan käytännöllistä ja toimivaa työ- ja säilytystilaa.

Työkalutaulu työpöydälle



Puinen työpöytä



Työpöytä teräsreunalla

Massiivipyökistä valmistettu työpöytä, jonka takana on suojaraina ja edessä teräksinen etureuna. Tarvittaessa päätyikkaisiin voidaan asentaa kiinnityskulmat antamaan lisätukea työpöydälle.



Puinen työpöytä teräsreunalla

10436-03		972	513	74	13.0
10437-03		1134	513	74	15.3
10438-03*		1458	513	74	19.1

* Voidaan lyhentää pituuteen 1296 mm

Kiinnityskulma pöydälle

09870-03		486	50	50	1.1

Työpöytä

Pöytälevy öljyttyä pyökkiliimapuuta. Pöytälevyyn voidaan asentaa reunus, joka estää tavaroiden putoamisen pöytälevyn taakse.



Puinen työpöytä

10442-03		972	510	27	9.3
10443-03		1134	510	27	10.7
10445-03		1458	510	27	13.4





Työpöydän reunus

10449-03		972	27	54	1.0
10450-03		1134	27	54	0.9
10452-03		1458	27	54	1.5

Työkalutaulut ja seinäkiskot



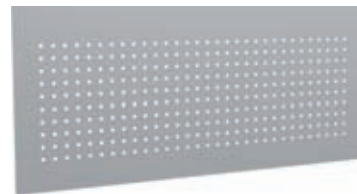

Työkalutauluja ja seinäkiskoja voidaan käyttää monilla eri tavoilla, kun työkalut halutaan pitää järjestyksessä. Taulujen ja kiskojen valmistusmateriaali on alumiini, ja niissä on 9 mm neliöreiät 34 mm c/c-välein.

Työkalutaulu työpöydälle

					
50685-03		972	1.5	500	2.1
50686-03		1134	1.5	500	2.5
50687-03		1458	1.5	500	3.1





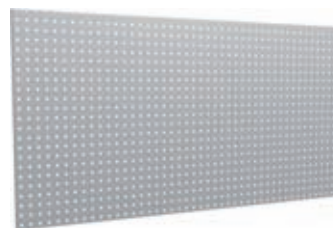

Työkalutaulu

					
50610-03		1000	1.5	500	2.2
50611-03		1000	1.5	1000	4.4
50612-03		1500	1.5	750	4.9
50613-03		1500	1.5	1000	6.5
50640-03*		2000	1.5	1000	8.5

* Ilman kehystä



Seinäkisko (kapea työkalutaulu)

					
50614-03		2000	1.5	70	0.9
50615-03		2000	1.5	130	1.4





Lastausalustat

Lastausalustat kiinnitetään lujasti ajoneuvon lattiaan, ja ne soveltuvat raskaiden ja tilaavien tavaroiden kuormaamiseen ja pois ottamiseen. Alusta avautuu helposti auton ulkopuolelle, kun lukitusmekanismi avataan. Lastausalustan avautuma on 70 %.

Lastausalustaan on saatavana tilauksesta kolme erilaista peitelevyä 12 mm vanerista. Peitelevyissä on kumimatto.





Lastausalustat

Lastausalusta on tarkoitettu asennettavaksi autoon pysyvästi, ja siihen lisätään erikseen sopivan kokoinen peitelevy. Lastausalusta lukittuu automaattisesti auki ja kiinni, ja sen kantokyky on noin 200 kg tasaisesti jaettua painoa. Lastausalusta koostuu teräksisestä rungosta ja siihen kuuluvista kiskoista, kiinnittimistä jne.

Kuormalevy

Kuormalevyt voivat olla pidempiä ja leveämpiä kuin lastausalusta, ja ne valmistetaan tilauksesta. Kuormalevyjä on saatavana kolmena eri mallina, ja niitä voidaan käyttää myös "ulosvedettävänä lattiatilana" helpottamaan raskaiden tai suurikokoisten tavaroiden kuormaamista ja pois ottamista. Kysy lisätietoja lähimmältä jälleenmyyjältä.

Lastausalusta

					
11875-01	500	950	72	18.1	
11878-01	300	1500	72	21.3	
11879-01	800	950	72	22.8	
11880-01	800	1500	72	30.5	
11881-01	800	1700	72	32.7	
12202	300	1300	72	19.6	
12203	500	1300	72	22.8	
12204	800	1300	72	28.2	
12250	300	1700	72	23.6	

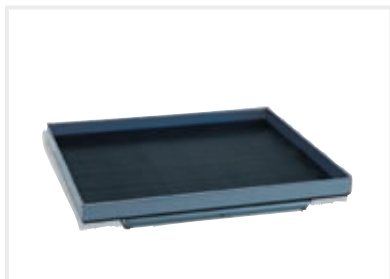

Kuormalevy, malli 1
Reunan korkeus 100 mm

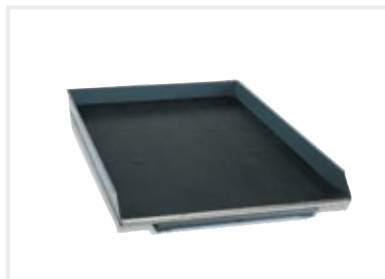

Kuormalevy, malli 2
Reunan korkeus 100 mm

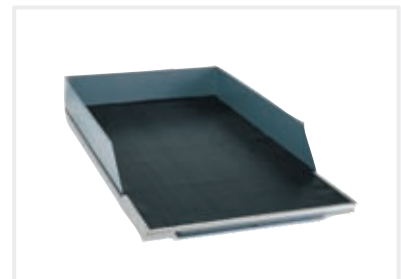

Kuormalevy, malli 3
Reunan korkeus 200 mm





Työkaluvaunu

Vankkatekoinen työkaluvaunu liikkuvaan työpajaan. Vaunu on rakenteeltaan ja materiaaleiltaan samaa korkeaa laatua kuin huoltoautojen kalustemoduulit, ja se tarjoaa tehokasta säilytystilaa käsityökaluille ja koneille.

Työkaluvaunun alla on laadukkaat teollisuuspyörät, joiden avulla sitä on helppo siirtää kaikenlaisilla alustoilla. Koska vaunun kaikki komponentit ovat vakiotuotteitamme, niitä voidaan vaihtaa vapaasti ajoneuvon säilytysjärjestelmän kanssa. Vaunuun voidaan lisätä myös Modul-lisätarvikkeita, ja se voidaan lukita riippulukolla.



Työkalunpitimet, ks. sivu 90.

Työkaluvaunu pyörillä ja takaseinään asennetulla säilytyslokerikolla

59606-03	648	486	1862	56.5

Tarvikkeet:



Vetokahva

50014-03	221	34	121	0.4



Alaslaskettava hylly

50034-03	486	450	-	4.2

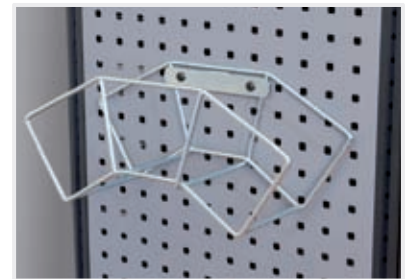

Lefkuteline

11866	320	130	120	0.6
11867	375	160	165	0.7



Verkkokori

50013-03	161	290	291	0.8



Lomaketeline, yksilokeroinen

50008-03	101	250	175	0.3



Lomaketeline, kaksilokeroinen

50009-03	120	240	407	0.9





Modul-Cogo[®]

Modul-Cogon tärkein etu sen nopea ja helppo asennettavuus. Lisäksi se maksimoi ajoneuvon tavaransäilytystilat, koska lattiatila jää vapaaksi muita tavaroita varten.

Modul-Cogo-yksiköt

Sarja sisältää useita erilaisia esikoottuja säilytysyksiköitä, ja ne asennetaan ajoneuvon mallin mukaan valmistettuihin kannakkeisiin. Yksiköitä on saatavana kahtena moduulipituutena, jonka valinta riippuu siitä, onko autossa sivuovi. Modul-Cogo-moduulin asennus aloitetaan kannakkeen asentamisella. Sen jälkeen yksikkö kiinnitetään kannakkeeseen nopeasti ja helposti ruuvien avulla, jonka jälkeen tarvikkeet voidaan sijoittaa paikoilleen. Modul-Cogo-yksiköiden takaosassa on suojalevyt, jotka estävät tavaroita vaurioittamasta auton sivuja. Mikäli ajoneuvossa on sisäverhoilu, se on irrotettava ennen Modul-Cogo-kannattimen asennusta.

Modul-Cogo-yksikkö



Modul-Cogo-kannake



Modul-Cogo-yksikkö 4

18004-03	1188	324	540	12.2



Modul-Cogo-yksikkö 5

18005-03	1161	324	540	25.2



Modul-Cogo-yksikkö 6

18006-03	1161	324	540	24.3



Modul-Cogo-yksikkö 7

18007-03	864	324	540	9.8



Modul-Cogo-yksikkö 8

18008-03	837	324	540	19.7



Modul-Cogo-yksikkö 9

18009-03	837	324	540	19.7



Modul-Cogo-yksikkö 10

18010-03	837	324	540	19.5



Modul-Cogo-yksikkö 11

18011-03	837	324	540	19.5



i Modul-Cogo-kannake

Renault Kangoo
Express
(2008-)

Kannake, vasen puoli, ei sivuveea
Sopivat Modul-Cogo-yksiköt: 4, 5

18030-03	1405	203	758	10.3

Kannake, oikea puoli, ei sivuveea
Sopivat Modul-Cogo-yksiköt: 4, 6

18031-03	1405	203	758	10.3

Mercedes Citan
(2012-)

Kannake, vasen puoli, sivuvee
Sopivat Modul-Cogo-yksiköt: 7, 8, 10

18032-03	950	192	758	8.1

Kannake, oikea puoli, sivuvee
Sopivat Modul-Cogo-yksiköt: 7, 9, 11

18033-03	950	192	758	8.1

Peugeot Partner
Citroën Berlingo
(2008-)

Kannake, vasen puoli, ei sivuveea
Sopivat Modul-Cogo-yksiköt: 4, 5

18034-03	1198	272	767	10.2

Kannake, oikea puoli, ei sivuveea
Sopivat Modul-Cogo-yksiköt: 4, 6

18035-03	1198	272	767	10.2

Kannake, vasen puoli, sivuvee
Sopivat Modul-Cogo-yksiköt: 7, 8, 10

18036-03	874	206	739	7.9

Kannake, oikea puoli, sivuvee
Sopivat Modul-Cogo-yksiköt: 7, 9, 11

18037-03	874	206	739	7.9

Volkswagen
Caddy (2004-)

Kannake, vasen puoli, ei sivuveea
Sopivat Modul-Cogo-yksiköt: 4, 5

18046-03	1150	231	696	10.5

Kannake, oikea puoli, ei sivuveea
Sopivat Modul-Cogo-yksiköt: 4, 6

18047-03	1150	231	721	10.5

Kannake, vasen puoli, sivuvee
Sopivat Modul-Cogo-yksiköt: 7, 8, 10

18048-03	988	168	858	8.0

Kannake, oikea puoli, sivuvee
Sopivat Modul-Cogo-yksiköt: 7, 9, 11

18049-03	988	168	858	8.0



Modul-lisätarvikkeet

Modul-lisätarvikkeet ovat innovatiivisia tuotteita, jotka on kehitetty erityisesti Modul-System -kalustusjärjestelmiä varten. Modul-lisätarvikkeiden avulla säilytysjärjestelmään saadaan paljon lisää toimivuutta ja työskentely sujuu entistä tehokkaammin.

Laatikostoihin ja hyllyihin

Mobil-Box

Mobil-Box on käytännöllinen mukana kuljetettava säilytyslaatikko, jonka tyylikkään ulkokuoren suojassa on käteviä moduulilokeroita. Laatikko on kevyt, monipuolinen ja erittäin hyvin iskuja kestävä, ja sen kulmat ja kädensija on suojattu kumipinnoitteella. Mobil-Box-laatikot kestävät useimpia öljyjä, happoja ja kemikaaleja, ja ne kulkevat mukana turvallisesti ajoneuvon laatikostorungossa.



Mobil-Box matala, 12 lokeroa

10566	343	326	79	1.6

Malliin 50230-03



Mobil-Box matala, 15 lokeroa

10562	343	326	79	1.6

Malliin 50230-03



Mobil-Box, keskikorkea

10563	343	326	132	1.9

Siirrettävät jaottimet



Mobil-Box matala, 18 lokeroa

10564	539	326	79	2.3

Malliin 50230-03



Mobil-Box matala, 24 lokeroa

10567	539	326	79	2.3

Malliin 50230-03



Mobil-Box, keskikorkea

10565	539	326	132	2.6

Siirrettävät jaottimet

Mobil-Box-lisätarvikkeet

Mobil-Box-lokerikoilla laatikoihin saadaan paljon erillisiä tiloja esimerkiksi avainten, elektronisten laitteiden ja muiden pienikokoisten tavaroiden säilyttämiseen hyvässä järjestyksessä. Päättyikkäisiin asennettavan Mobil-Box-säilytyslokeroon avulla laatikot on helppo säilyttää siististi.

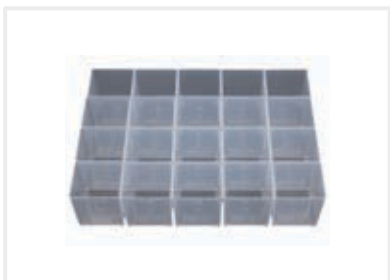

20-osainen lokerikko matalaan Mobil-Boxiin

10568	60	55	67	0.6



Kaksi päällekkäistä lokerikkoa matalaan Mobil-Boxiin

10571-03*	343	326	79	0.6
10572-03**	539	326	79	1.1

* 50 lokeroa ja teräslevyjaotin. Mobil-Box-laatikko ei sisälly.
** 80 lokeroa ja teräslevyjaotin. Mobil-Box-laatikko ei sisälly.
Myynti alkaa: Syyskuussa 2013



Säilytyslokero Mobil-Boxeille

50230-03	486	324	96	1.7

Malliin 10562/10566

Modul-Box-varastolaatikat

Modul-Box-varastolaatikat on suunniteltu hyllysyvyyksille 216 mm, 324 mm ja 486 mm. Valmistusmateriaalit ovat iskunkestäviä, ja ne kestävät useimpia öljyjä, happoja ja kemikaaleja. Kaikkiin Modul-Box-laatikoihin voidaan lisätä ikkuna ja jaottimet, ja suureen laatikkoon on saatavana myös kantokahva.



Modul-Box 162 x 216 mm

10479-03	162	225	170	0.4



Modul-Box 162 x 324 mm

10480-03	162	333	170	0.5



Modul-Box 162 x 486 mm

10481-03	162	495	170	0.7



Modul-Box 324 x 324 mm

10487-03	324	333	170	0.9



Jaotin Modul-Boxiin

10482-03	162	6	162	0.1
10488-03	324	6	162	0.2



Ikkuna Modul-Boxiin

10483-03	162	35	85	0.1
10489-03	324	35	95	0.1



Kahva Modul-Boxiin

10490-03	310	20	160	0.1

Lisävaruste tuotteeseen 10487-03

Laatikostoihin ja hyllyihin

Sisälaatikot

Sisälaatikot tuovat laatikostoihin lisää tehokasta säilytystilaa. Saatavana syvyydet 324 mm ja 486 mm sekä kaksi korkeutta, ja siten matalat ja keskikorkeat laatikot voidaan hyödyntää mahdollisimman hyvin.

HUOM! Leveiden laatikoiden koko tila saadaan parhaiten käyttöön käyttämällä niissä yhtä 324 mm leveää ja yhtä 162 mm leveää sisälaatikkoa.



Sisälaatikko 108 mm korkeaan laatikkoon

	162	324	108	0.3
10530-03	162	324	108	0.3
10531-03	324	324	108	0.4
10532-03	162	486	108	0.5
10533-03	324	486	108	0.8



Sisälaatikko 162/216 mm korkeaan laatikkoon

	162	324	162	0.4
10534-03	162	324	162	0.4
10535-03	324	324	162	0.6
10536-03	162	486	162	0.7
10537-03	324	486	162	1.1



Modul-Insert-lokerikko

	486	324	72	0.6
12127-03	486	324	72	0.6

Tarvittavat tilausnumerot löydät nopeasti sivulla 20 olevan oppaan avulla.

Vahtumuovilevy

Ääntä ja iskuja vaimentava vahtumuovilevy laatikoihin, joissa säilytetään herkästi vaurioituvia työkaluja, varaosia ym. Saatavana syvyyksille 324 mm ja 486 mm. Paksuus 5 mm. Toimitetaan kappaleittain.



Vahtumuovilevy laatikkoon

	324	324	5	0.01
50000-03	324	324	5	0.01
50001-03	324	486	5	0.02
50002-03	486	324	5	0.02
50003-03	486	486	5	0.03
50004-03	648	324	5	0.02
50005-03	648	486	5	0.03
50006-03	972	324	5	0.03
50007-03	972	486	5	0.04

Laatikonjaotin

Siirrettävillä laatikonjaottimilla laatikot on helppo jakaa pienempiin lokeroihin. Materiaali: alumiini. Toimitetaan kappaleittain, pakkaus sisältää kaksi kiinnikettä.

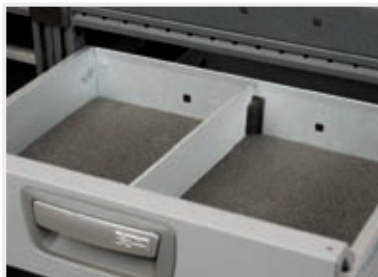

Laatikonjaotin

	3.5	324	65	0.2
50231-03	3.5	324	65	0.2
50232-03	3.5	486	65	0.3

Laatikonjaotin 324mm korkeaan laatikkoon

Siirrettävillä laatikonjaottimilla laatikot on helppo jakaa pienempiin lokeroihin. Materiaali: teräs. Toimitetaan kappaleittain.



Jaotin 324 mm korkeaan laatikkoon

	486	39	308	0.6
50246-03	486	39	308	0.6
50247-03	648	39	308	0.8

Kansioteline laatikostoon ja hyllyyn

Lokeroitu teline A4-kokoisille rengaskansioille. Tuote 50011-03 sijoitetaan suoraan laatikostomoduliin ja tuote 50012-03 hyllyyn.



Kansioteline 324 mm syvään laatikostoon

50011-03	486	324	183	3.5	



Kansioteline 324 mm syvään hyllyyn

50012-03	318	300	183	2.1	

Jaotin alaslaskettavalla etureunalla varustettuihin hyllyihin

Hyllyjaottimilla on helppo jakaa alaslaskettavalla etureunalla varustetut hyllyt pienempiin lokeroihin. Jaottimet kiinnitetään pop-niittien avulla. Materiaali: teräs.



Jaotin alaslaskettavalla etureunalla varustettuihin hyllyihin

50236-03	20	324	108	0.3	
50237-03	20	486	108	0.4	
50238-03	20	324	216	0.6	
50239-03	20	486	216	0.9	

Jaotin vakiohyllyyn

Hyllyjaottimilla on helppo jakaa hyllyt pienempiin lokeroihin. Hyllyjaotinta on helppo siirtää ja se kestää rasituksia hyvin. Materiaali: alumiini. Toimitetaan kappaleittain, pakkaus sisältää kaksi kiinnikettä.



Jaotin vakiohyllyyn





50241-03	3.5	216	54	0.1	
50242-03	3.5	324	54	0.1	
50243-03	3.5	486	54	0.2	







Kumimatto

Kumimattoa on saatavana valmiiksi leikattuna kaikkiin hyllykokoihin. Maton avulla hyllyn pinta pysyy puhtaana ja tavarat tukevasti paikoillaan.





Kumimatto hyllyyn
Syvyys: 216 mm

					
15220-03	648	216	3	0.3	
15225-03	810	216	3	0.4	
15230-03	972	216	3	0.5	
15235-03	1134	216	3	0.5	
15240-03	1296	216	3	0.6	
15245-03	1458	216	3	0.7	
15250-03	1620	216	3	0.8	
15252-03	1782	216	3	0.8	
15255-03	1944	216	3	0.9	





Kumimatto hyllyyn
Syvyys: 324 mm

					
15310-03	324	324	3	0.2	
15315-03	486	324	3	0.3	
15320-03	648	324	3	0.5	
15325-03	810	324	3	0.6	
15330-03	972	324	3	0.7	
15335-03	1134	324	3	0.8	
15340-03	1296	324	3	0.9	
15345-03	1458	324	3	1.0	
15350-03	1620	324	3	1.2	
15352-03	1782	324	3	1.3	
15355-03	1944	324	3	1.4	

Kumimatto hyllyyn
Syvyys: 486 mm

					
15410-03	324	486	3	0.3	
15415-03	486	486	3	0.5	
15420-03	648	486	3	0.7	
15425-03	810	486	3	0.9	
15430-03	972	486	3	1.1	
15435-03	1134	486	3	1.2	
15440-03	1296	486	3	1.4	
15445-03	1458	486	3	1.6	
15450-03	1620	486	3	1.8	
15452-03	1782	486	3	1.9	
15455-03	1944	486	3	2.1	





Kumimatto teleskooppihyllyyn

					
15260-03	3300	216	3	1.6	
15360-03	3300	324	3	2.4	

Kumimatto kulmahyllyyn

					
15361-03	515	324	3	0.9	

Kumimatto, 10 m rulla

					
10331-03	10000	216	3	4.7	
10332-03	10000	324	3	7.2	
10333-03	10000	486	3	10.8	



T-uriin



Nousukahva

Kahva asennetaan T-uraan, jossa sitä voidaan siirtää haluttuun kohtaan. Sijoittamalla kahva sivu- tai takaoven viereen autoon nouseminen sujuu helpommin.

Nousukahva

50014-03	221	34	121	0.4
50015-03*	221	34	121	0.4

* Kellainen kahva



Työkalulaatikon kiinnike

Modul-Systemin työkalulaatikon kiinnike pitää työkalulaatikot, -laukut ja muut tavarat pystyssä ja paikoillaan. Se painaa tavarat päätytikkaita vasten ja estää niitä liukumasta sivusuunnassa. Kiinnike asennetaan suoraan T-uraan, jossa sitä voidaan siirtää sopivaan kohtaan.

Työkalulaatikon kiinnike

50250-03	120	138	218	0.4



Moduulin lukko

Lukko asennetaan T-uraan, ja sillä voidaan lukita kerralla kolme laatikkoa tai yksi kaapinovi. Lukko voidaan sijoittaa järjestelmässä vapaasti, ja sitä voidaan käyttää myös Mobil-Box-hyllyjen lukitsemiseen. Eteenpäin käänntyissä laatikostoissa lukko toimii myös lisävaimentimena voimakkaassa jarrutuksessa.

Moduulin lukko

50210-03	42	24	330	0.2



Kiinnityssilmukka

Suoraan T-uraan asennettava pikakiinnityksellä varustettu kiinnityssilmukka. Ylimääräistä kuormansidontakiskoa ei tarvita. Kantokyky: maks. 500 kg.



Kiinnityssilmukka T-uraan

50025-03	25	90	22	0.2

Kuormituslujuus: 500 kg

Kiinnityshihnoja on saatavana eri pituuksina ja kuormituslujuuksina.



Kiinnityshihna 0,8 - 4,0 m

11710	25	-	800	0.1
11711	25	-	1200	0.1
11712	25	-	2000	0.1
11714	25	-	4000	0.1

Kiinnituslujuus 250 kg (LC 125 daN)



Kiinnityshihna J-koukuilla 2,0 m

11713	25	-	2000	0.2

Kiinnituslujuus 250 kg (LC 125 daN)



Kiinnityshihna kiristimellä 4,5 m

11715	25	-	4500	0.5

Kiinnituslujuus 1200 kg (LC 600 daN)



Kiinnityshihna kiristimellä ja J-koukuilla 4,5 m

11716	25	-	4500	0.6

Kiinnituslujuus 1200 kg (LC 600 daN)

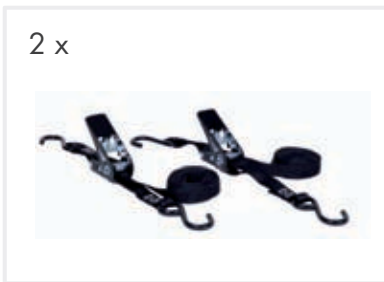

Kiinnityshihna pienellä kiristimellä, S-koukuilla ja kapealla hihnalla 2,0 m

11722	18	-	2000	0.4

Kiinnituslujuus 300 kg (LC 150 daN)
2 kpl



Kiinnityshihna pienellä kiristimellä, S- ja J-koukulla ja kapealla hihnalla 2,0 m

11723	18	-	2000	0.4

Kiinnituslujuus 300 kg (LC 150 daN)
2 kpl

Päätyihin



Kaasupulloteline yhdelle pullolle

Teline yhdelle kaasupullolle, voidaan asentaa päätyikkaisiin tai seinään.

Kaasupulloteline yhdelle pullolle

50860-03		216	49	70	0.6
50861-03*		324	49	70	0.8

* Kaasupullon halkaisija yli 220 mm
Hihnan pituus 2,2 m



Kaasupullonteline kahdelle pullolle

Teline kahdelle maks. 265 mm kaasupullolle tai yhdelle suurelle ja yhdelle pienelle pullolle.

Kaasupullonpidin kahdelle pullolle

50862-03		486	49	70	1.2

Hihnan pituus 2,2 m



Kaasupullonteline

10867-01		350	170	740	5.2

Hihnan pituus 2,2 m



Kaasupullotelineen seinäkiinnike

10873-01		355	77	44	0.7

Hihnan pituus 2,2 m



Pyörät kaasupullotelineeseen Ø 125 mm

10871-01		78	125	202	1.5

Verkkokori ja lomaketeline

Verkkokori roskille tai asiakirjojen säilytykseen. Tilavuus 15 litraa. Yksi- ja kaksilokeroiset A4-kokoiset lomaketelineet soveltuvat kansioiden ja/tai asiakirjojen säilytykseen. Kaikki tuotteet on helppo asentaa työkalutauluihin. Materiaali: jauhepinnoitettu teräsverkko.



Verkkokori

50013-03	161	290	291	0.8



Lomaketeline, yksilokeroinen

50008-03	101	250	175	0.3



Lomaketeline, kaksilokeroinen

50009-03	120	240	407	0.9



Säilytyslokero Mobil-Boxeille

50230-03	486	324	96	1.7

Malliin 10562/10566

Säilytyslokero Mobil-Boxeille

Monipuolinen säilytyslokero Mobil-Box-laatikoille. Voidaan asentaa pystysuoraan 324 mm syvässä moduuleissa ja vaakasuoraan 486 mm syvässä moduuleissa.



Letkuteline

11866	320	130	120	0.6
11867	375	160	165	0.7

Letkuteline

Letkujen siistiin säilytykseen. Saatavana kaksi kokoa.

Työkalutauluihin

Työkalunpitimet

Saatavana on useita erilaisia työkalunpitimiä, jotka on helppo kiinnittää työkalutaulujen reikiin.



Työkalunpidinsarja 915, 15 kpl

10848	-	-	-	0.9



Työkalunpidinsarja 930, 30 kpl

10849	-	-	-	2.0



Työkalunpidinsarja 950, 50 kpl

10850	-	-	-	3.5

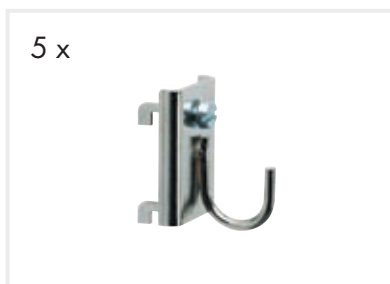

Tyyppi 1

10800	32	10	15	0.2
10801	32	20	20	0.2

5 kpl

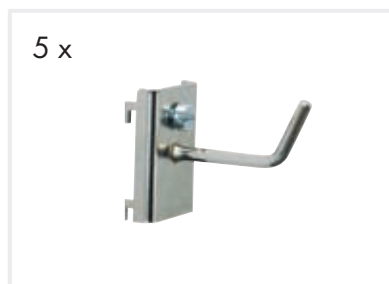

Tyyppi 2

10802	32	20	20	0.2
10803	32	35	20	0.3
10804	32	50	25	0.3

5 kpl

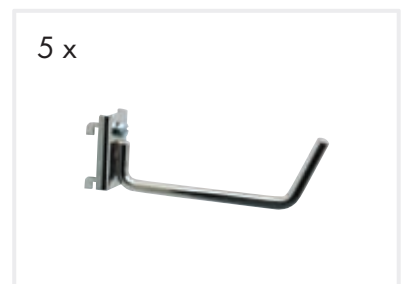

Tyyppi 3

10805	32	60	30	0.4
10806	32	100	30	0.5
10807	32	140	30	0.8

5 kpl

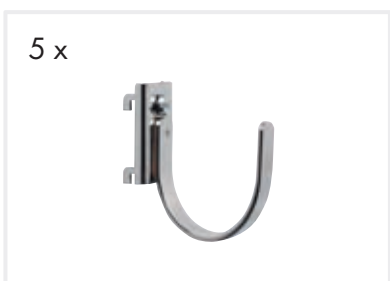

Tyyppi 4

10808	32	40	30	0.4
10809	32	60	40	0.4
10810	32	80	50	0.7

5 kpl

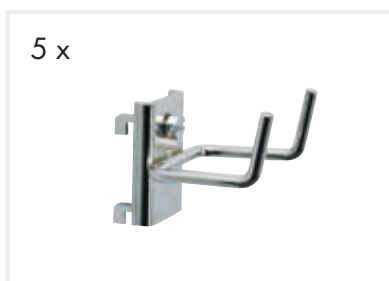

Tyyppi 5

10811	40	25	30	0.3
10812	40	35	30	0.3
10813	50	50	30	0.4

5 kpl

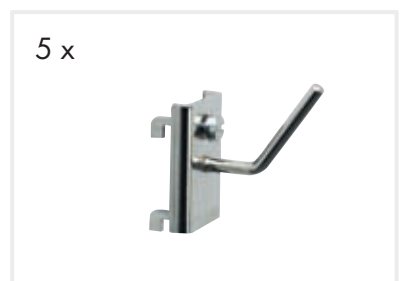

Tyyppi 6

10814	32	20	30	0.3
10815	32	20	40	0.3

5 kpl



Tyyppi 7

10816*	32	-	15	0.2	
10817**	32	-	15	0.2	
10818***	32	-	15	0.3	
10819****	32	-	15	0.3	

5 kpl

* Otekoko 10-16 mm
 ** Otekoko 16-25 mm
 *** Otekoko 25-35 mm
 **** Otekoko 30-50 mm



Tyyppi 8 - Spraypulloille

10821	32	100	80	0.2	

Sisäläpimita 85 mm



Tyyppi 9 - Hihnakiinnitystä varten

10822	45	10	5	0.3	

5 kpl



Tyyppi 10 - Aluslevyssä on M6-kierretiekkä esim. omien pidinten asentamista varten.

10823	32	-	54	0.2	

5 kpl

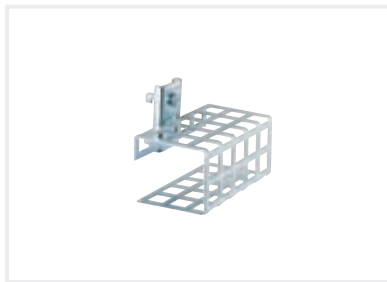

Tyyppi 11

10824	76	46	40	0.1	

Reikien leveys 10 mm



Tyyppi 12 - Teräteline poranterille 3, 4, 6½, 8, 10, 12 ja 14 mm

10826	240	60	77	0.3	

Toimitetaan ilman poranteriä

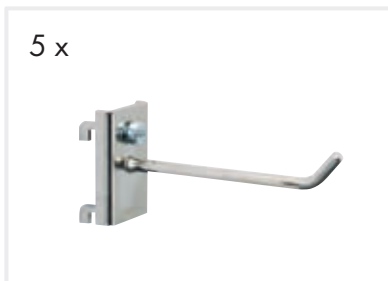

Tyyppi 13

10827	32	50	5	0.3	
10828	32	100	5	0.3	

5 kpl



Tyyppi 14

10829	45	10	3	0.3	
10830	50	20	3	0.3	

5 kpl



Tyyppi 15

10831	70	150	45	0.2	

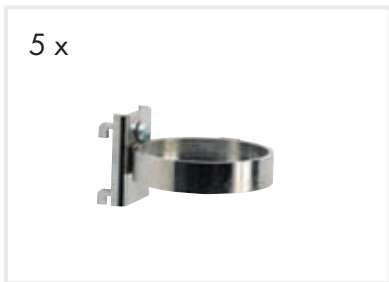

Tyyppi 16

10832		35	40	15	0.3
10833		60	60	15	0.4
10834		85	85	15	0.5

5 kpl



Tyyppi 17

10835		60	85	5	0.1
10836		80	85	5	0.1



Tyyppi 18

10837		190	40	54	0.1

Otekoko 16-25 mm



Tyyppi 19

10838		190	50	54	0.1

Otekoko 25-35 mm



Tyyppi 20

10839		190	15	45	0.2



Tyyppi 21

10840		190	30	13	0.2



Tyyppi 22

10841		100	45	95	0.1



Tyyppi 23

10842-01		265	80	50	0.5

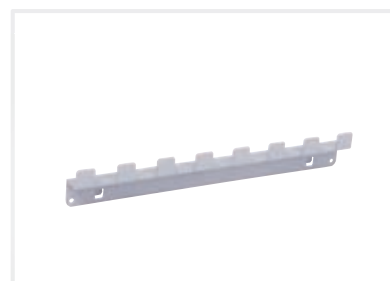

Hylsyteline 1/2"-hylsyille

50033-03		260	23	40	0.3

Työpöydille ja lattialle

Ruuvipenkitimet UL, UH ja UHX

Valikoimaamme kuuluu useita pidikemalleja ruuvipenkeille, mallin valinta riippuu autotyypistä. Jatkovarrella varustetuissa pitimissä UL, UH ja UHX on esiporattu kiinnityslevy, joka soveltuu useimmille ruuvipenkeille ja kääntölevyille. Pitimessä on automaattinen turvalukitus sekä ulosvedetyssä että sisääntyönnettyssä asennossa. Valitse sopivan korkuinen pidin, joka pitää ruuvipenkin aina oikealla työskentelykorkeudella.

Autoihin, joissa on matala lavakorkeus, kannattaa valita korkealla kiinnitysvarrella varustettu pidin. Matalalle sijoituvalla kiinnityslevyllä varustettu pidin sopii autoihin, joiden lavakorkeus on suuri (voidaan kiinnittää myös lavaan). Kiinnityslevyn koko: leveys 180 mm x pituus 200 mm.



Ruuvipenkinpidin UL, matala



Ruuvipenkinpidin UH, korkea



Ruuvipenkinpidin UHX, erittäin korkea



Tukijalka ruuvipenkitimeen

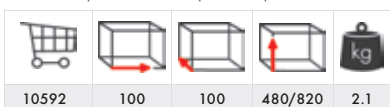

Ruuvipenkki 120 mm, premium



Sisältää putkileuat ja kääntyvän pohjalevyn



Ruuvipenkki 125 mm



Kiinteä kääntöalusta ja putkileuat

Muut lisätarvikkeet



Pyöräsarja Ø 100 mm, neljä pyörää

50029-03	120	137	130	4.6	

Kiinnikkeet sisältyvät



Kallistuksenestin

50035-03	110	480	85	1.7	



Ruuvipenkkipöytä

10570-01	260	840	-	12.6	

Ruuvipenkki ei sisälly



Laipallinen kuormankiinnityskisko

18113	65	3000	11	2.5	

Voidaan lyhentää sopivaan pituuteen



Ulkop. asennettava kuormankiinnityskisko

18114	30	3000	11	2.0	

Voidaan lyhentää sopivaan pituuteen



Kiinnityssilmukka

18120	19	38	60	0.1	

Kuormituskapasiteetti 300 kg



Kuormalista, alumiinia

50027-03*	-	-	1515-2050	3.3	
50028-03	-	-	1960	2.4	

* Säädettävä



Kiinnityssilmukka, kiinteä

11719	70	20	30	0.03	
11720	70	20	40	0.03	
11721	70	20	65	0.05	



Kiinnityssilmukka

11718*	90	85	18	0.25	
11724**	45	43	8	0.04	

* Kuormituskapasiteetti 1000 kg

** Kuormituskapasiteetti 500 kg



Kumikiinnitin

10912	270	8	28	0.1
10909*	1000	8	28	0.2

* Myydään metritavarana



Koukku kumikiinnittimeen

10913	38	21	47	0.1



Vaatekoukku

11855	-	-	-	0.01



Autoimisto

19715	640	400	250	7.8

Sijoitetaan matkustajan istuimelle ja kiinnitetään turvavyön avulla



Yhdistelmäpöytä KB1

19740	220	440	370	6.9

Kiinnitetään kuljettajan ja matkustajan istuinten väliin



Yhdistelmäpöytä KB2

98093-03	360	407	620	19.0



PC teline

19716	250	170	630	6.3

Asennetaan matkustajan istuimen väliin/taakse



Kirjoitusalusta ohjauspyörään

19717	250	130	355	1.2



Verkkotasku

18100	400	-	200	0.2
18118	500	-	300	0.2

Taakkatelineet

Thule Professional -taakkatelineet on kehittänyt maailman johtava taakkateline- ja tavarankuljetusjärjestelmien valmistaja. Järjestelmän jokaisen osan kaikki komponentit ja materiaalit on testattu huolellisesti, ja telineet ne soveltuvat kaikkein vaativimpaankin käyttöön. Thule Professional tarjoaa monipuolisen, turvallisen, luotettavan ja aikaa säästävän ratkaisun kaikentyyppisiin taakkankuljetustarpeisiin nyt ja tulevaisuudessa.

Lue lisää oman ajoneuvomallisi vaihtoehtoista kotisivuiltamme www.modul-system.fi, tai ota yhteys jälleenmyyjäämme.

Lisätietoja saat myös erillisestä Thule Professional -luettelostamme.



Lattia- ja seinäverhoilu

Lattia-, seinä- ja kattoverhoilut sekä väliseinät ovat tärkeitä asioita huoltoautossa. Niiden avulla ajoneuvosta saadaan ammattikäyttöön sopiva, mutta sen lisäksi ne parantavat kalustuksen turvallisuutta. Seinä- ja kattoverhoilut tekevät työympäristöstä valoisan ja mukavan, ja kaikki materiaalit on helppo pyyhkiä puhtaaksi. Lattiaverhoilun pinta on luistamaton, ja se voidaan tilata mittojen mukaan oleviin ajoneuvomalleihin.

SAPI

Modul System -kalusteet voidaan asentaa myös SAPI-menetelmää (Safety Approved Profile Installation) käyttäen. Sen avulla kalusteet voidaan asentaa tekemättä ajoneuvon lattiarakenteeseen muutoksia, jotka saattavat aiheuttaa ruostevauriota ja alentaa ajoneuvon jälleenmyyntiarvoa. Kalusteet asennetaan kiinnityslevyillä ja iskumuttereilla vähintään 12 mm:n vanerilattiaan. Kiinnityslevyt asennetaan vanerilattian alapuolelle, jolloin ne jakavat kuormituksen ja estävät siten vanerilattian murtumisen.

Lisätietoja lattia- ja seinäverhoiluista saat jälleenmyyjältämme.



Ratkaisut säilytyskontteihin

Modul-Systemin kalustejärjestelmät tarjoavat ratkaisun erityyppisten konttien sisustamiseksi erilaisia käyttötarkoituksia varten. Modul-System-kalusteiden lisäksi tarjoamme kattavia avaimet käteen -ratkaisuja, jotka sisältävät kaikki sähkö-, ilmastointi, eriste ja teippaustyöt. Konttiratkaisut palvelevat erilaisia käyttötarkoituksia monentyyppisessä toiminnassa, esimerkiksi rakennus-, asennus, kuljetus, öljy- ja kaasusekä energia-alalla.

Ne tarjoavat yhdistelymahdollisuuksia lähes rajattomasti, ja käytettävät ratkaisut suunnitellaan yhdessä asiakkaan kanssa. Valittavana on 8–40 jalan kontteja, ja Modul-Systemin kalusteilla varustetun kontin voi joko ostaa tai vuokrata.

Lisätietoja saat verkkosivuiltamme www.modul-system.fi tai jälleenmyyjältämme.





Turvallisuus ennen kaikkea!

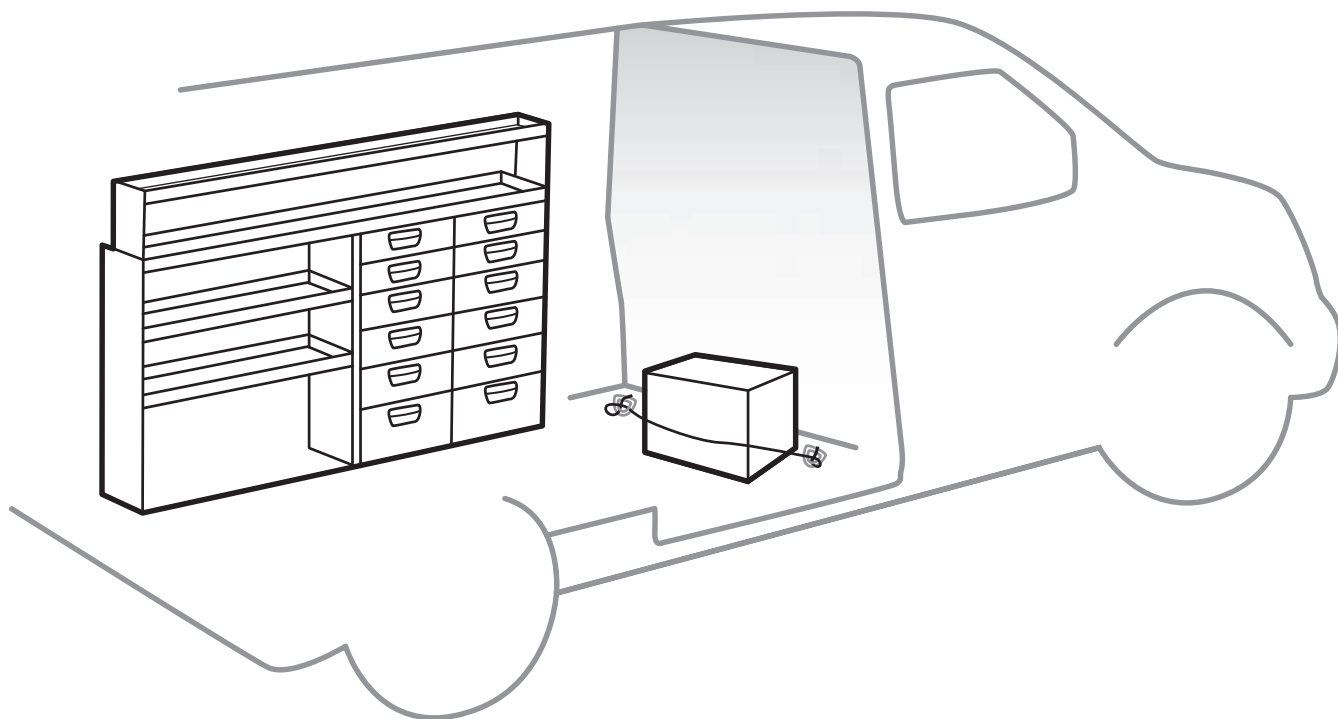

- 1** Ajoneuvo kannattaa osastoida oman turvallisuutesi vuoksi.
- 2** Sijoita työkalut ym. kalustejärjestelmän sisälle.
- 3** Kiinnitä tilapäiset raskaat kuormat paikalleen auton omien kuormansidontasilmukoiden avulla. Liikkuvassa autossa kaikkien terävien esineiden tulee olla suunnattuna ajosuunnasta poispäin, ja raskaat tavarat tulee sijoittaa kalustejärjestelmässä mahdollisimman alas.
- 4** Varmista, ettei ajoneuvon enimmäiskuormitus yllity.

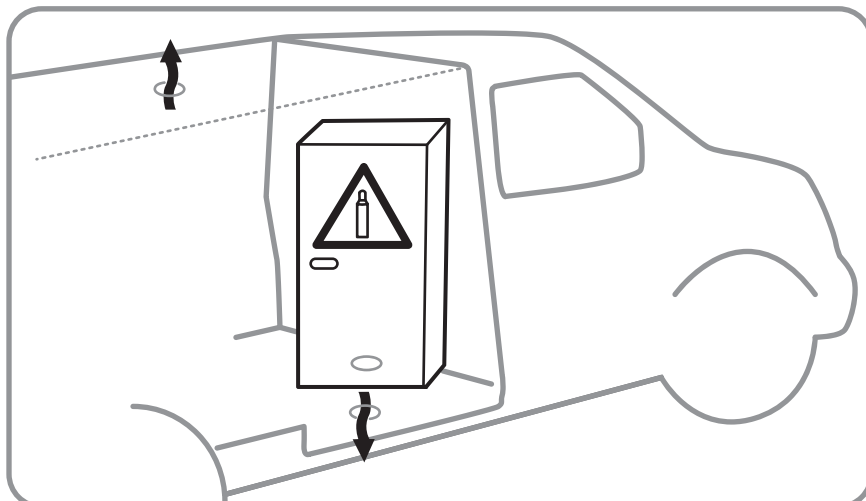
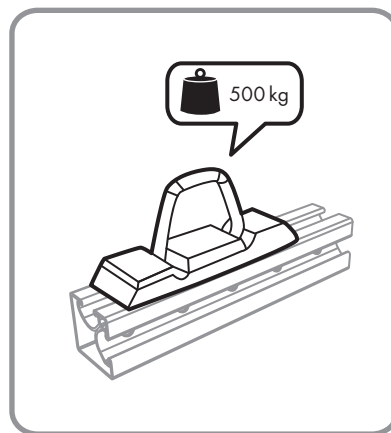
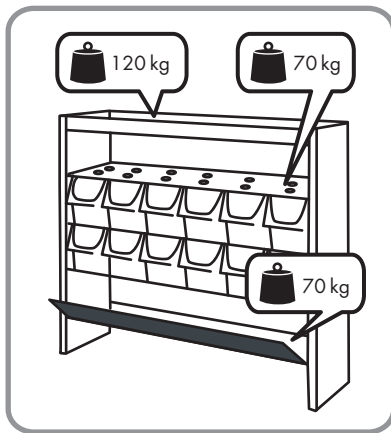
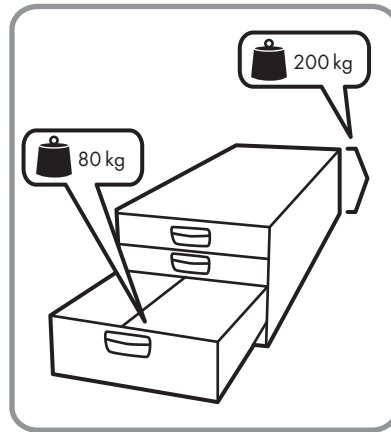
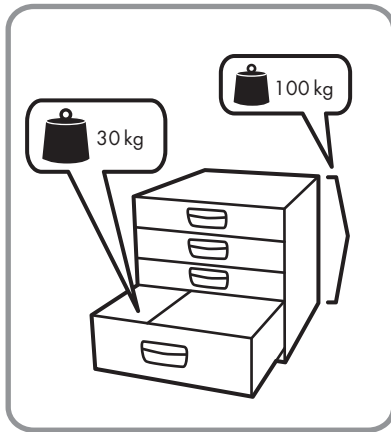
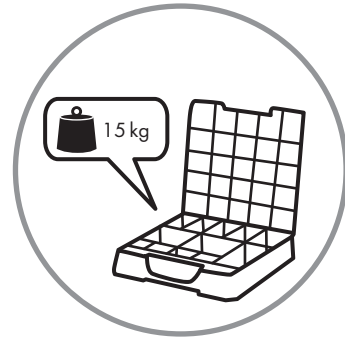
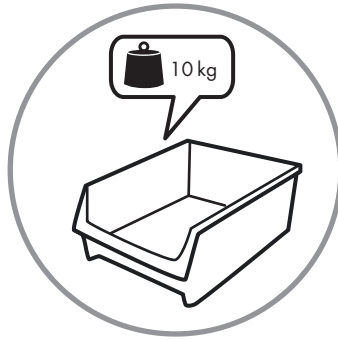
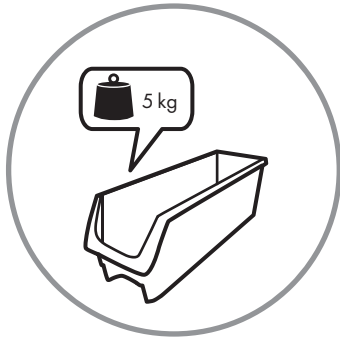

Kokoonpanotuotteet

Asennussarja moduulille (QuickFit)

Kuuden kiinnikkeen sarja nopeaan ja helppoon T-urakiinnitykseen moduulin taka- ja etupuolella. Sarjaan sisältyy myös neljä pehmeää peitekannta etupuolelle sijoitetuille kiinnikkeille.

Yleiskiinnike

Yleiskiinnike laatikostojen, hyllyjen, kaappien jne. seinäkiinnitykseen. Soveltuu useimpiin asennuksiin.

Törmäystä vaimentava kiinnike

Patentoitu yleiskiinnike erittäin suureen rasitukseen joutuvien moduulien kiinnittämiseen ajoneuvon seinään. Erikoismuotoilun ansiosta kiinnike vaimentaa moduuliin kohdistuvia voimia törmäystilanteessa.

Kiinnityskulma ja lattiakulma

Kiinnityskulman ja lattiakulman ansiosta laatikostojen kiinnittäminen ajoneuvon lattiaan on hyvin helppoa ja joustavaa. Kiinnityskulma sijoitetaan moduulin pystysuoraan T-uraan ja lattiakulma puolestaan sen vaakasuoraan T-uraan.

Turvapultti

Turvapultti kiinnittää kalusteet tukevammin paikalleen. Pulitin pään ympärysmitta on tavallisia pultteja suurempi, joten voima jakautuu laajemmalle alueelle ja liitos kestää suuremman kuormituksen mahdollisessa törmäyksessä.

Ruuisarjat

Valikoima ruuveja useimpiin asennustarpeisiin. Sisältö on räätälöity kalusteiden koon mukaan. Kysy asiakaspalvelustamme neuvoa sopivan ruuisarjan valitsemiseksi.

Liitosprofiili

Kiinnike pystysuorin asennuksiin. Liitosprofiili sijoitetaan profiiliin jatkojalkojen tai päätytikkaanjatkeiden liittämiseksi päätytikkaisiin.

T-urakiinnikesarja

Teräskiinnikkeitä (ilman muovisuojausta).

T-uramutterit

Voidaan käyttää koko järjestelmässä M6-ruuvien kanssa moduulien ja tarvikkeiden kiinnittämiseen T-uraan.

Suoja T-urakiinnikkeelle

Suojalevy kovamuovia (ei sisällä T-urakiinnikettä).

Mutteri nelikulmaiseen reikään

Käytetään esimerkiksi tarvikkeiden kiinnittämiseen työkalutauluihin.

SAPI

Patentoidun SAPI-menetelmän (Safety Approved Profile Installation) avulla kalusteet voidaan asentaa tekemättä ajoneuvon lattiarakenteeseen muutoksia, jotka saattavat aiheuttaa ruostevauriota ja alentaa ajoneuvon jälleenmyyntiarvoa. Kalusteet asennetaan kiinnityslevyillä ja iskumuttereilla vähintään 12 mm:n vanerilattiaan. Kiinnityslevyt asennetaan vanerilattian alapuolelle, jolloin ne jakavat kuormituksen ja estävät siten vanerilattian murtumisen.

SAPI-sarja

Asennussarja kalusteiden turvalliseen ja ajoneuvon rakenteita muuttamattomaan kiinnitykseen vähintään 12 mm:n lattiaverhoiluun. Asennussarja on mitoitettu erilaisten kalusteyhdistelmien ja erikokoisten ajoneuvojen mukaan.

Lisätietoja SAPIsta sivulla 97.

SAPI-sarja

SAPI-sarjat on suunniteltu erikokoisten ajoneuvojen mukaan. Mikäli ajoneuvoon ei löydy sopivaa sarjaa, sopivat kiinnikkeet voi valita erikseen, ks. alla.

SAPI-sarja Micro

13600-03	-	-	-	1.3
----------	---	---	---	-----

SAPI-sarja Pieni

13601-03	-	-	-	2.9
----------	---	---	---	-----

SAPI-sarja Keskipoinen

13602-03	-	-	-	2.2
----------	---	---	---	-----

SAPI-sarja Suuri

13603-03	-	-	-	3.0
----------	---	---	---	-----

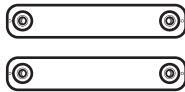

SAPI 486 mm, 2 kpl

13604-03	70	486	10	1.0
----------	----	-----	----	-----

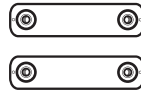

SAPI 324 mm, 2 kpl

13605-03	70	324	10	0.7
----------	----	-----	----	-----



SAPI 70 mm, 2 kpl

13606-03	70	70	10	0.2
----------	----	----	----	-----

Kokoonpanotuotteet

Modul-System-komponentit kiinnitetään turvaruuvin ja lukkomuttereiden avulla. Kalusteet kannattaa asentaa ajoneuvoon itseporautuvilla FDS-ruuveilla. Vahvistuskiinnikeitä käytetään antamaan tukea erityisen raskaaseen kuormitukseen joutuville tai ajosuuntaan asennetuille työkalutauluille/sivulevyille.



Turvapultti 10.9 M6 (suurpakkaus)

36681-03*	12	-	-	0.8
36682-03*	16	-	-	0.9
36683-03*	25	-	-	1.1
36685-03**	35	-	-	1.3
36686-03*	40	-	-	1.4
36687-03*	45	-	-	1.7
36697-03*	57	-	-	1.7
36698-03*	65	-	-	1.9

* 100 kpl
** 200 kpl



Turvapultti 10.9 M8 (suurpakkaus)

36689-03	16	-	-	1.5
36690-03	25	-	-	1.7
36692-03	35	-	-	2.0
36693-03	40	-	-	2.1
36694-03	45	-	-	2.3
36696-03	60	-	-	2.7

100 kpl



Mutteri lukitushampailla M6 (suurpakkaus)

36688-03	-	-	-	4.0
----------	---	---	---	-----

1000 kpl

Mutteri lukitushampailla M8 (suurpakkaus)

36695-03	-	-	-	4.0
----------	---	---	---	-----

500 kpl



FDS-ruuvi M6 x 20

09882-03	-	-	-	5.7
----------	---	---	---	-----

100 kpl



Vahvistuskiinnike
työkalutauluun/sivulevyyn

09880-03	33	22	5	0.2
----------	----	----	---	-----

6 kpl

Voit kysyä asennukseen neuvoja jälleenmyyjältämme.

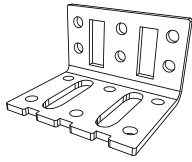

Kulmakiinnike, UV-1

09810-03	35	50	41	0.1

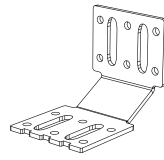

Kulmakiinnike, UV-2

09820-03	70	88	41	0.1

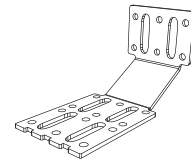

Kulmakiinnike, UV-3

09830-03	130	75	41	0.2

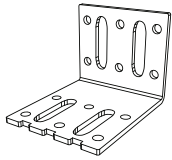

Kulmakiinnike, UV-4

09840-03	55	75	41	0.1

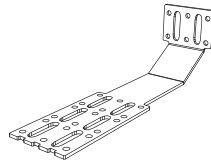

Kulmakiinnike, UV-5

09850-03	250	75	41	0.2

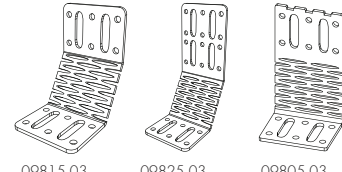

09815-03 09825-03 09805-03

Törmäysvoimia vaimentava kiinnike

09815-03	77	96	62	0.1
09825-03	77	137	62	0.2
09805-03	51	111	62	0.2

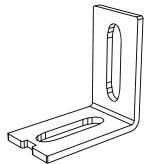

Tukikulma

09855-03	50	50	27	0.1

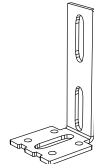

Kiinnityskulma lattiakiinnitykseen

09835-03	105	50	46	0.1

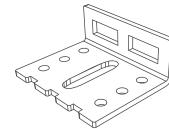

Lattiakiinnike moduulille

09845-03	50	27	41	0.1

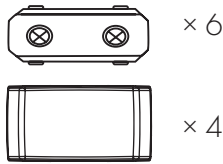

Asennussarja moduulille (QuickFit)

11494-03	-	-	-	0.2



QuickFit Suoja
T-urakiinnikkeelle (suurpakkaus)

09876-03	52	13	27	0.6

200 kpl



QuickFit T-urakiinnike (suurpakkaus)

09875-03	47	20	24	6.8

200 kpl



T-uramutterit (suurpakkaus)

09877-03	14	7	8	2.0

500 kpl

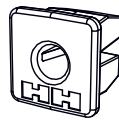

Mutteri nelikulmaiseen
reikään (suurpakkaus)

09878-03	12	10	12	0.4

500 kpl

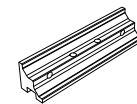

Liitosprofiili

09879-03	112	24	24	0.1

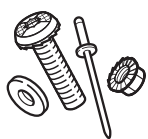

Ruuvisarja Micro

11491-03	-	-	-	1.6



Ruuvisarja Pieni

11492-03	-	-	-	2.2



Ruuvisarja Suuri

11493-03	-	-	-	3.9





MODUL-SYSTEM

on edustettuna myös seuraavissa maissa:

- Alankomaat
- Australia
- Belgia
- Brasilia
- Espanja
- Etelä-Afrikka
- Etelä-Korea
- Intia
- Iso-Britannia
- Italia
- Itävalta
- Japani
- Kanada
- Kiina
- Kolumbia
- Kreikka
- Kypros
- Latvia
- Liettua
- Luxemburg
- Malesia
- Meksiko
- Norja
- Puola
- Ranska
- Ruotsi
- Saksa
- Singapore
- Slovakia
- Slovenia
- Sveitsi
- Suomi
- Tšekki
- Tanska
- Viro
- Ukraina
- Unkari
- Valko-Venäjä
- Venäjä
- Yhdistyneet
arabiemiirikunnat

Lisätietoja: Käy verkkosivustollamme www.modul-system.fi

Modul-System Finland Oy

Teknobulevardi 3-5

01530

Vantaa

Puh: 020 771 0880

myynti@modul-system.fi

www.modul-system.fi

Pääkonttori

Modul-System HH AB

Kryptongatan 24

SE-43153 Mölndal

RUOTSI

Puh: +46 31 746 87 00

Fax: +46 31 746 87 26

info@modul-system.com

www.modul-system.com





www.modul-system.fi